



## Dette værk er downloadet fra Danskernes Historie Online

**Danskernes Historie Online** er Danmarks største digitaliseringsprojekt af litteratur inden for emner som personalhistorie, lokalhistorie og slægtsforskning. Biblioteket hører under den almennyttige forening Danske Slægtsforskere. Vi bevarer vores fælles kulturarv, digitaliserer den og stiller den til rådighed for alle interesserede.

### Støt Danskernes Historie Online - Bliv sponsor

Som sponsor i biblioteket opnår du en række fordele. Læs mere om fordele og sponsorat her: <https://slaegtsbibliotek.dk/sponsorat>

### Ophavsret

Biblioteket indeholder værker både med og uden ophavsret. For værker, som er omfattet af ophavsret, må PDF-filen kun benyttes til personligt brug.

### Links

Slægtsforskernes Bibliotek: <https://slaegtsbibliotek.dk>

Danske Slægtsforskere: <https://slaegt.dk>

Årsskrift 1980/81  
for  
Thisted Gymnasium  
og HF-kursus

## Tryk

Bornerup Offset  
Thisted.

## Redaktion

Knud H. Andersen  
Dorthe Christiansen  
David Nors Hansen  
Egon Jensen  
Henrik Bolt-Jørgensen  
Anne Næsdorf

## Renskrift

sekretær Birgit Frohn

Foto:

Henrik Bolt-Jørgensen

Forside:

Foto: Knud E.Jensen, Hurup.

Detaille af Kaspar Heibergs udsmykning  
omkring Thisted Gymnasium.

# THISTED GYMNASIUM MED HF

THISTED GYMNASIUM

OG HF-KURSUS

RINGVEJ 32

7700 THISTED

07-92 34 88

REKTOR

KRISTEN BAK. Træffetid 12 - 13.

SEKRETÆRKONTORETS

ÅBNINGSTIDER:

MANDAG - TORSDAG: 7<sup>45</sup> - 15<sup>00</sup>

FREDAG: 7<sup>45</sup> - 14<sup>00</sup>

(gælder ikke i skoleferier)

## INTRODUKTIONSARRANGEMENT

I løbet af de første 2 til 3 uger af skoleåret arrangeres en hyttetur for de nye klasser. Arrangementet, der først og fremmest har et socialt sigte, foregår i en hytte, som skolen har lejet til formålet. Eleverne betaler selv kosten, mens skolen betaler transport og overnatning. Turen varer i 2 dage pr. klasse.

SKOLEÅRET 1981/82

2.g, 3.g og 2 HF møder  
mandag den 10. august kl.10

1.g og 1.HF møder  
mandag den 10. august kl.11

De nye elever bedes medbringe en stor taske el. lign. til de mange bøger, der udleveres allerede 1. skoledag.

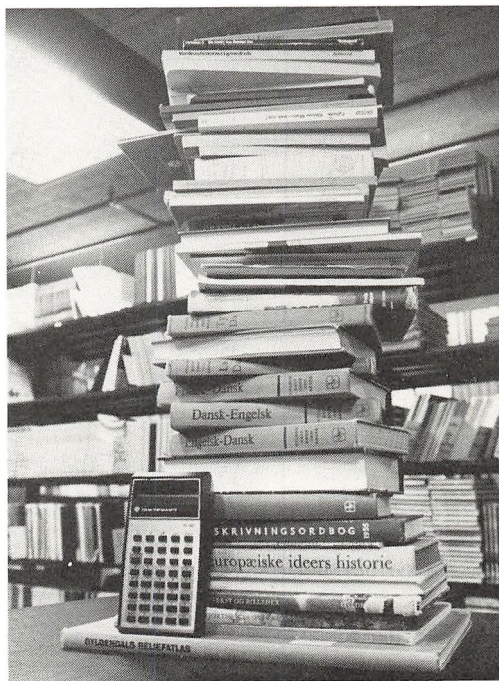

Husk tasker til 1. skoledag

# Interview med Emmy Rasmussen, Formand for Viborg Amts Uddannelses- og Kulturudvalg.

Vi er hjemmefra stærkt rustede med spørgsmål, og griber straks til det tunge skyts:

HVOR STOR INDFLYDELSE HAR U/K-UDVALGET PÅ STYRINGEN AF AMTETS GYMNASIER ?

Der er langt fra Thisted til Viborg. Enhver ved, at vores skole er en amtsinstitution; næppe mange er i stand til at konkretisere og personliggøre denne "overmagt".

Årsskrift-redaktionen her ment, at her ventede en opgave. To af redaktionens medlemmer drog derfor på rejse til Viborg, hvor amtets administrationscenter befinder sig.

Administrationsbygningen ser ud præcis som toneangivende arkitektfirmaer i den sidste halve snes år har ment, administrationsbygninger skal se ud: præget af gedigne naturmaterialer, der uden at det virker massivt udstråler myndighed og soliditet: her træffer man - i en tvangfri atmosfære - velovervejede beslutninger til folkets bedste.

Omhyggelig skiltning gør det så godt som umuligt at fare vild, og på anden sal finder man u/k- (d.v.s. undervisnings- og kultur) forvaltningen. I modsætning til de andre forvaltninger er denne afdeling indrettet efter åben-plan-principet. Her kommer man hinanden ved. Administrationen af amtets fem gymnasier foregår fra 3-4 skriveborde i et hjørne af dette rum. Et "rigtigt" kontor har til gengæld den politisk ansvarlige for området, u/k-udvalgsformanden, fru Emmy Rasmussen.

Man må skelne mellem den pædagogiske og den økonomiske styring. Det pædagogiske tilsyn ligger helt og holdent i undervisningsministeriets direktorat for gymnasieskoler og hf. Den side af sagen giver amtet sig overhovedet ikke af med. Det ville heller ikke være ønskeligt, at det pædagogiske ansvar blev lagt ud til amterne. Det ville være u hensigtsmæssigt for en eksamensskole, hvis produktion skal kunne anvendes overalt i landet. Desuden ville det være dyrt for det enkelte amt, og sikkert i praksis føre til oprettelse af et nyt overordnet "direktorat" i amtsrådsforeningens regi. På grund af de centralt fastlagte pædagogiske rammer er amtets muligheder for budgetmæssig styring stærkt begrænsede.

HVORFOR ER AMTERNE SÅ INTERESSERET I AT OVERTAGE STATSGYMNASIERNE ?

Decentralisering var et nøgleord i forbindelse med kommunalreformen. Derfor virker det inkonsekvent, at staten har beholdt administrationen af en del af gymnasieskolen. Da vi ikke ønsker at overtage det pædagogiske tilsyn, er der ingen grund til fra gymnasieskolens side at frygte denne decentralisering.



## HVORDAN FUNGERER SAMARBEJDET MELLEM AMT OG DIREKTORAT ?

I forbindelse med nybyggerier har vi oplevet direktoratets bygningsmæssige krav som meget stramme. Desuden føler vi undertiden, direktoratet er i splid med sig selv: fagkonsulenternes krav til lokaler, samlinger m.v. er sat meget højt; til gengæld følges disse ideale fordringer ikke altid op af de 25% statstilskud, der principielt er statens andel af et gymnasiebyggeri.

## HVORDAN SER DU PÅ FORHOLDET MELLEM GYMNASIUM/HF OG DE ERHVERVSRETTEDE UDDANNELSER FOR DE 16 - 19-ÅRIGE ?

Planlægningen af erhvervsuddannelserne foregår for øjeblikket i statsregi. Folketinget har udtrykt vilje til at decentralisere denne opgave. Men det er endnu ikke blevet fulgt op af handling. Folketingsbeslutningen af juni 1980 taler om "samordning", men det er særdeles uklart, hvordan dette skal fortolkes.



Formanden for U/K-forvaltningen i Viborg Amt interviewes

Realiteten er, at Viborg Amt helt frem til 1990 må regne med at være underforsynet med hensyn til EFG. Indenfor amtets område kan vi ikke tilbyde basisuddannelser indenfor trafik, landbrug og servicefag. Hvis undervisningsministerens tanker om en basisuddannelse indenfor den offentlige social- og sundhedssektor bliver realiseret, vil vi kæmpe hårdt for at få denne uddannelse realiseret i Viborg Amt.

## ANTYDER DU DERMED, AT DER GÅR FOR MANGE I GYMNASIET ?

Jeg har den opfattelse, at en del af den store tilgang til gymnasiet skyldes mangel på alternativer. Den kendsgerning, at 65% af gymnasieeleverne er piger, tyder på en vis skævhed. Netop her ville en basisuddannelse indenfor social- og sundhedssektoren afhjælpe et savn. For øjeblikket ser vi, at mange piger efter studenter- og hf-eksamen alligevel søger indenfor dette felt.

For den enkelte elev kan gymnasiet virke som et nødvendigt onde - for at kvalificere sig i uddannelseskapløbet. Og for samfundet er det slet og ret for kostbart først at tilbyde eleverne en treårig gymnasial uddannelse og først derefter den erhvervsrettede uddannelse.

VIL DET SIGE, AT GYMNASIETIDEN ER SPILDT?

Nej, det er den ikke. Men jeg er sikker på, at mange hellere ville vælge den erhvervsrettede vej, hvis den fandtes. For øjeblikket kan man også iagttage betydelige vanskeligheder på handelsskoler og EFG med hensyn til at give en undervisning, der tilfredsstiller elever med og uden studentereksamen.

ER GYMNASIETS FORDEL IKKE NETOP, AT DET GIVER ET BREDERE AFSÆT END DE ERHVERVSRETTEDE UDDANNELSER ?

Joh, det kan man ikke se bort fra. Men jeg tænker nok især på de mange mennesker, der bliver skubbet til side af dem med studentereksamen.

HVOR SKAL STRØMMEN AF UNGE, DER ER PÅ VEJ GENNEM UDDANNELSESYSTEMET, KANALISERES HEN ?

Ungdomsarbejdsløsheden er et produkt af den økonomiske krise. For samfundet som helhed er vejen ud af krisen øget produktion og eksport. Samtidig må det offentliges ressource-forbrug begrænses. Det betyder, at vi først og fremmest må forsøge at kanalisere de unge gennem de erhvervsrettede uddannelser. Men vi må da erkende, at for øjeblikket er fremtidsudsigterne ikke lyse for dem, der søger den vej. F.eks. har de, der gennemgår handelsskolens basisuddannelse betydelige vanskeligheder med at finde beskæftigelse.

VAR DET EN UDVEJ I STIGENDE GRAD AT ERHVERVSRETTE GYMNASIET ?

Gymnasiet skal primært være studieforberedende. Hvis man satser på nye, praktisk betonede fag i gymnasiet, vil det blot føre til krav fra de aftagende institutioner om mere teoretisk prægede overbygninger på de tre gymnasieår.

HVAD MED HURUP ?

Principielt er Hurup fortsat med i amtets planlægning. Men reelt må vi nok sige, at planen om et gymnasium i Hurup er usikker. Forudsætningerne er på afgørende punkter ændrede: Folketinget har krævet begrænsning af væksten i de kommunale budgetter - og har samtidig truffet princip-beslutning om at opprioritere EFG-uddannelserne. Dertil kommer de kommende års fald i elev-tallet. Fra 1983 vil årgangstallet falde, og hvis frekvensen holder sig under 40, vil der ikke være basis for Hurup. 7 spor i Thisted og 7 i Nykøbing vil måske være tilstrækkeligt til at dække behovet i den nordvestlige del af amtet.

I HVOR HØJ GRAD VIL AMTETS TRAFIKPLANER BERØRE GYMNASIERNE ?

August 1981 træder det fælles amtslige og kommunale trafikselskab i funktion, hvad angår de regionale ruter. Og fra august 1982 skal det efter planen udvides til de lokale ruter. Gymnasieområdet er i høj grad inddraget i denne planlægning, men det er meget kompliceret, at få brikkerne til at gå op i det omfattende puslespil; f.eks. har de forskellige gymnasier i området betydelig variation med hensyn til skoledagens længde, og det skal der tages hensyn til i de enkelte skolers

drift. Forhåbentlig vil den nye trafikplan gøre det muligt at undgå nogle af de uheldige "omladninger", der foregår ved transport fra jernbane/rutebilstation og til uddannelsessted.

HVOR MEGET HAR AMTET SPARET I FORBINDELSE MED ÆNDRINGEN AF FRIBEFORDRINGSGRÆNSEN FRA 7 TIL 9 KM ?

Der er budgetteret med en besparelse på 1000.000 kr. Hvormeget det reelt vil beløbe sig til, har vi ikke overblik over for øjeblikket.

VAR DET EN RIMELIG NEDSKÆRING ?

Ud fra det synspunkt, at amterne i forhandling med regeringen har accepteret besparellesrammerne, ville det være inkonsekvent at gå imod de konkrete besparelsesforslag. Men vi har tydeligt mærket utilfredshed med denne nedskæring. Samtlige skoleråd har protesteret. Vi mener imidlertid, det er en nedskæring, der er til at leve med. Ekstraudgiften er så begrænset, at det ikke kan afholde nogen fra at søge en videre uddannelse.

HAR MAN TÆNKT SIG AT STILLE NOGET OP MOD VORES LOKALE "DØDSFELDE" I FORM AF BUS-SERNES HOLDEPLADS VED RINGVEJEN ?

Nej, det ville blive meget kostbart at ændre ved de eksisterende forhold. Der er anlagt en tunnel, der muliggør sikker færdsel til uddannelsescentret. Hvis nogen alligevel - af bekvemlighedsgrunde - går tværs over Ringvejen, må det være på eget ansvar.

## Om Elevernes

### Befordringsproblemer m.v.

Man behøver ikke at vide meget om vor egne befolkningstæthed for at kunne konstatere, at Thisted Gymnasiums elever har langt større afstande at slås med end deres kammerater i Østdanmark og andre tættere befolkede landsdele.

Hvis man undersøger den udvikling, som vores skole har gennemgået siden starten i 1947, vil man ikke blot konstatere, at elevtallet er øget voldsomt, men også at en betydeligt større procentdel af eleverne idag kommer fra oplandet, d.v.s. området uden for Thisted by.

For at få belyst den nuværende situation vedrørende elevernes afstands- og transportproblemer har vi talt med elever i forskellige klasser, fortrinsvis 2.g. klasser, fordi disse elever er midt i gymnasieforløbet, kender problemerne på deres egen krop og samtidig har så stor en del af skoleforløbet tilbage, at de også interesserer sig for eventuelle forbedringer.

I den ene klasse er der 23 elever, hvoraf 15 bor mere end 9 km borte. Klasesens rekordindehaver i afstand har 37 km til skole.

I den anden klasse er der 24 elever, og heraf bor 16 mere end 9 km fra gymnasiet. Da der er flere fra de fjerneste dele af Sydthy, er der nogen diskussion om, hvem af dem der har afstandsrekorden, men den er i hvert fald ikke under 40 km.





I toget hjem 14.10 fra Thisted Station



I begge disse klasser er det altså ca. 2/3 af eleverne, som har betydelige afstande at tilbagelægge. - Det er nærliggende at minde om, at i Københavnsområdet har gymnasieelever naturligvis aldrig 40 km skolevej, og at de har hele storbyens tætte trafiknet til disposition: S-tog hvert 10. eller 20. minut, busser som regel oftere. Og mens staten - d.v.s. alle skatteborgere i landet, incl. Thyboerne - yder et bidrag til den Københavnske nærtrafik, må provinsens kommuner og amter selv betale for den kollektive trafik. Ville det ikke være rimeligt, om Københavnerne skulle yde en skærv til os - via statsskatten eller på anden vis -, når vi gennem vores statskat må ofre noget til deres transportmidler ?

Med hensyn til udgifterne ved elevbefordringen gælder det i øvrigt, at de, der bor inden for 9 km-grænsen, selv må betale (indtil fornylig lå denne grænse ved 7 km, og den nye regel har ramt mange - herom andetsteds). For de fjernere boende skal amtet betale transporten, dog kun hvis der bruges offentlige transportmidler.

Men dermed er ikke alle problemer løst; for transport koster andet end penge, især når den foregår med bus og tog, - det koster nemlig også tid at bruge disse: dels er der selve køretiden (som i bedste fald kan bruges til lektielæsning, med eller uden gruppearbejde), dels ventetiden, der ofte er den sureste; hvorfor kører toget f.eks. først kl. 14.10, når alle er om bord længe før ? Og hvorfor skal Hanstholm-folkene i al slags vejr gå ned til krydset og vente på bussen, når den lige så godt kunne køre op til skolen og hente dem? - Med hensyn til mulighederne for at komme hjem, hvis man først er færdig med skolen efter 7. time, har skolens ledelse

måttet slå adskillige slag for at få indført busser på dette tidspunkt, og det er vistnok lykkedes for de fleste ruters vedkommende. - En enkelt elev, som bor på et særlig ubekvemt sted i Sydthy, fortæller, at han bruger 1½ time daglig hver vej til transporten, - altså 15 timer om ugen! Selv om det er et særlig grelt tilfælde, siger det dog noget om sagen .....

Også på et andet punkt har skolens indsats været gavnlig: det sikkerhedsmæssige. I mange år så man de elever, der stod af busser i sydsiden af Ringvejen, vade over vejen med risiko for en for tidlig død; nu derimod kører busserne hen til tunnelnedgangen, og tunnelen under Ringvejen bruges meget mere end før til sit udmærkede formål: sikkerheden. Disse ændringer var iøvrigt en følge af studieugen 1979, hvor en gruppe lærere og elever arbejdede med dette og andre trafikproblemer og sluttede med en henvendelse til myndighederne.

Til sidst et problem, der ofte forbigås, når man taler om elevernes transportproblemer: det er de afstande, som nogle af dem har at tilbagelægge fra fjerntliggende gårde eller husmandssteder o.l. til nærmeste bus eller tog. I vores tyndt befolkede område kan også disse ture dreje sig om adskillige km (i en af klasserne har 3 piger henholdsvis 1½, 2 og 5 km til stationen, og de cykler hele året). Det er en præstation, som vi byboere nok bør tænke på, når vækkeuret ringer i de sure vintermorgener, og vi har så ondt af os selv, fordi vi skal af sted, før Fanden får sko på; i stedet ville det nok klæde os at sende en venlig tanke til landboeleverne, der forlængst er oppe og cykler ad sted på buldermørke vinterveje.

Af og til dukker tanken om en helt anden løsning op: hvis der var flere og bedre værelser til leje i Thisted, kunne





Indkørslen fra Ringvejen

alle de fjerntboende få mulighed for at bo i nærheden af skolen. Fornylig har Viborg Amt - iflg. pressen - truffet aftale med et socialt byggeselskab om at bygge boliger til elever fra en anden uddannelsesinstitution (sygeplejeskolen). Kunne man tænke sig denne aftale udvidet til også at omfatte gymnasiets elever ?

Hvis det er rigtigt - hvad nogle siger - at planen om et amtsligt gymnasium i

Hurup er opgivet, bliver der forhåbentlig mulighed for på anden vis at modarbejde den Danmarksrekord i skolevej, som nogle af Thisted Gymnasiums elever har.

Dorthe Christiansen



## Med 1.a på Hyttetur 1980.

Mandag den 1. september 1980 drog 1.a af sted på en to-dages hyttetur til Mors. Formålet med turen var dels at ryste os bedre sammen i andre og mere afslappende omgivelser end gymnasiets, og dels at give os nogle praktiske oplysninger om forholdene på gymnasiet. Her tænkes på studievejledning, elevråd m.m.

I modsætning til tidligere år var det en fordel for os i 1.a, at hytteturen var placeret 3 uger inde i selve undervisningsforløbet. Vi følte os derfor ikke nær så fremmede over for hinanden, som tidligere 1.g'ere havde oplevet det.

Den første dag i hytten hyggede vi os sammen, badede, gik ture og lavede gruppearbejde med udgangspunkt i en tekst om forskellige undervisningsformer. Bag efter var der diskussion om vore første

"gymnasieerfaringer". Om aftenen var der - efter en glimrende middag - underholdning af et nedsat udvalg, guitarspil og sang samt bagning af snobrød og pølse-ristning over en sagte ild. Aftenen afsluttedes med "hårrejsende" beretninger fra genfærdenes overdrev, hvorefter de fleste krøb i de iskolde soveposer.

Næste dag indledtes med "flaghejsning" og morgenmad. Formiddagen gik derefter med studievejledning, valg af elevrådsrepræsentant og kommunikationsspil. Tiden fløj af sted, og snart måtte oprydningsholdet i gang med kost og spand. Da alt var pudset og poleret, drog vores lille flok tilbage til hverdagens strabadser efter to dejlige dage på Mors, hvor kammeratskabet og sammenholdet var styrket betydeligt.

1.a



1.a på vej til hytte



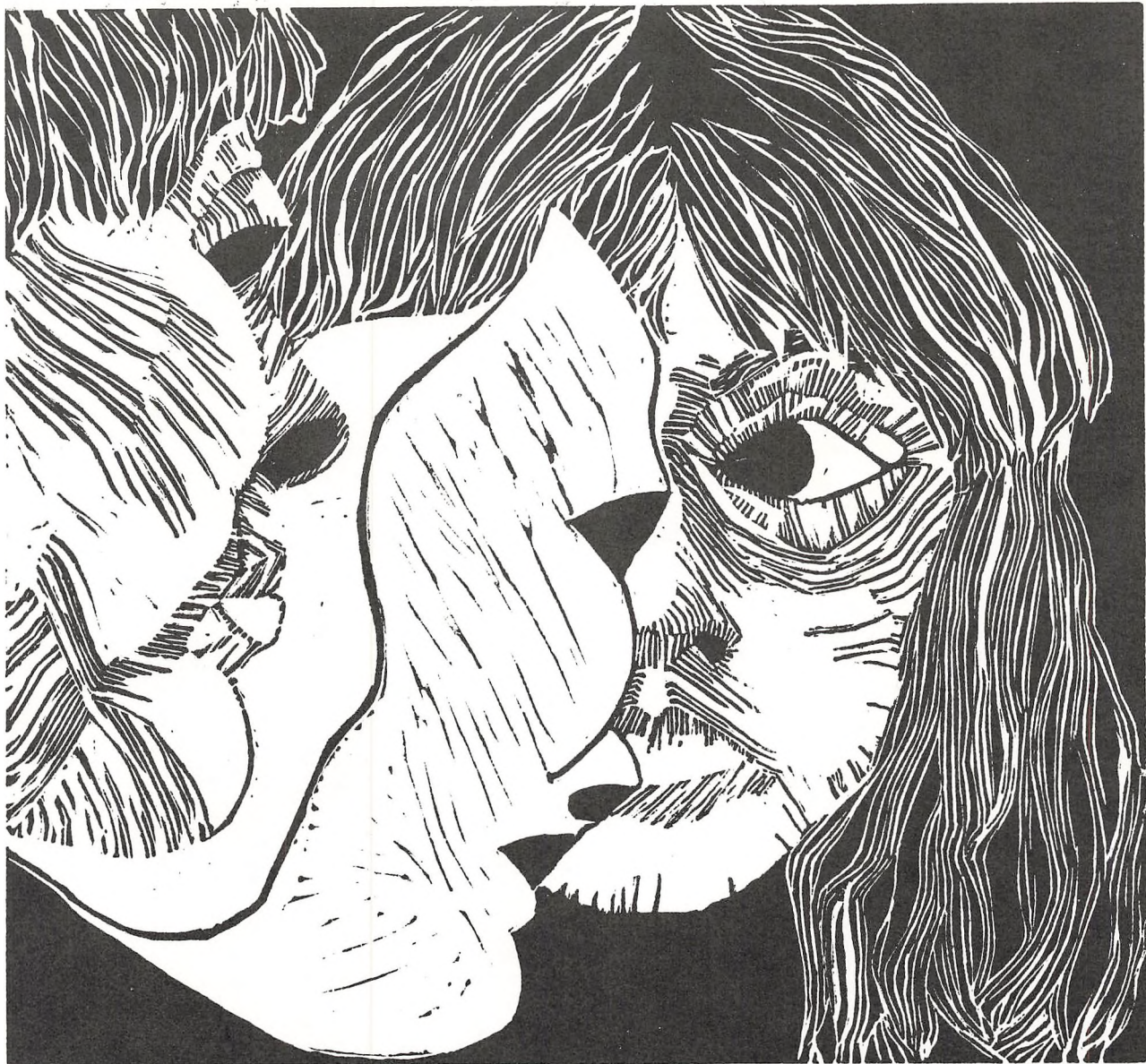

Jette, 2.p

# Ønsk dig at blive HF'er.

Man gør sig altid nogle forestillinger om, hvordan det er at gå på HF. Jeg var overbevist om, at jeg med mine 17 somre ville blive blandt de yngste. Jeg havde håbet at høste nogle erhvervserfaringer fra andre elever, men der er kun et par stykker i vores klasse, der har haft arbejde i længere tid. Jeg havde også en fornemmelse af, at der var meget individuelt arbejde. Det var en positiv overraskelse at se, at der er meget gruppearbejde og godt samarbejde i klassen.

Vi tilbragte de to første dage sammen i en hytte ved Farsø. Der planlagde og tilberedte vi nogle fantastiske retter, som smagte pragtfuldt; men vi fik ikke lov til at sidde og blive fede. Vores biologilærer lod os løbe rundt med nogle regntyngede dragter, som vi havde fabrikeret efter egen opskrift. Om aftenen flippede vi rundt til spillemandsmusik. Det var Rebildspillemandene, der var kommet for at spille for os. De havde været så fornuftige at tage deres koner med, så de kunne vise os, hvordan vi skulle gøre. Det fik vi nogle herlige ømme ben og en tør hals af. Der var heldigvis sørget for laskende drikke, så vi holdt ud indtil klokken 22. Så skulle der en portion suppe til at få os i gang igen. Spillemandene fik også en portion suppe, så der blev givet mange ekstranumre.

Selv rengøringen af hytten var en fryd at komme igennem. Det tog ikke mere end en halv time at vaske gulve og feje overalt. Alle gjorde jo deres part.

Denne hyttetur må du under ingen omstændigheder undvære. Den er en fantastisk oplevelse, og du får det meget lettere de første uger.

Du må endelig huske en stor taske den første dag, du kommer ud på skolen. Den dynger dig til med bøger og papir. Det bedste ville være, om du tog en taske med til hver arm. Så slipper du for en øm og skæv ryg.

Den første måned skal du slide 2 fremmedordbøger op, hvis du vil have det fulde udbytte af undervisningen. Det er nemlig svært at vænne sig til lærebøgernes indviklede sprog. En tysk grammatikbog og et matematikleksikon ryger også med, hvis du ikke lige er gået ud af folkeskolen. Der er nemlig ingen chance for at få genopfrisket din tidligere lærdom. Der oprettes dog ekstraundervisning i sprogfagene og matematik, så hvis du har været væk fra skolen i mindst 2 år og har meget svært ved de pågældende fag, har du mulighed for at komme på holdet.



Mette Boesen, 1.p



Hos os bliver du betragtet som voksen og selvstændig. Du skal bare huske at udfylde sygesedler, hver gang du er fraværende, for du bliver kontrolleret i mange af timerne. Vi er også med til at bestemme, hvad vi skal beskæftige os med i de forskellige fag. Nogle lærere har godt nok bestemt de fleste emner, vi skal igennem, men så får vi lov til at bestemme rækkefølgen på de emner.

Jeg kan desværre ikke love dig klassekammerater over 30 år, men det kan være, at du er mere heldig end jeg. Så hvis du stadig hænger på, vil jeg fortælle dig, at det er pragtfuldt at gå her. Du får mange kammerater, for klasserne er overfyldte, og i din fritid vil du ikke komme til at kede dig. Der er altid en bunke lektier, der venter. Trods alt dette kan jeg lide at gå her. Grunden er mig ganske uforklarlig. Er den det for dig?

Tove Søe

## HF-Forventning—

### HF-Hverdag.

HF er alletiders, vi har medbestemmelseret, og vi bliver modne af at gå på HF. Sagen for dem, som har været ude af skolen nogle år. Alt dette og mere til, fik jeg at vide, før jeg begyndte på HF.

Jeg har taget 10. kl., været ude af skolen, og var meget spændt på, om jeg kunne følge med igen. Jeg havde forventninger om, hvilke lærere jeg skulle have, om mine klassekammerater og om de andre elever på skolen.

Første dag i skolen var frygtelig. Alle første HF'er og 1.g'er var mødt op og stod i små klynger uden for skolen. De gamle elever stirrede på os, da de gik forbi, som havde de aldrig set mennesker før. Mange af dem blev efter skoletid af ren og skær nysgerrighed. Efter en halv times ventetid, kom der endelig en lærer og tog sig af os. Vi blev inddelt i klasser, fik bøger og fik uddelt sedler om hyttetur, som vi skulle på næste dag. Denne hyttetur skulle være kernen for HF, og den måtte ingen gå glip af. Jeg havde nu ikke særlig meget lyst til den, efter modtagelsen første dag.

For dem, som har svært ved at komme i kontakt med andre, er hytteturen udmærket; men vi lærer jo kun at kende hinanden "overfladisk", og mange talte mest med dem, de kendte i forvejen. Jeg synes, det ville være bedre, hvis vi ventede med hytteturen, til vi lærte hinanden lidt bedre at kende, og lavede en ekskursion ud af det i stedet.

Efter 2 måneder i skolen, kan jeg skrive om HF-hverdag, som ikke stemmer overens med de ting, jeg hørte, før jeg skulle begynde. Vi har ikke særlig meget medbestemmelseret her, og enkelte lærere har svært ved at skelne mellem gymnasieelever og HF-elever. Ingen stoler på os. Timen starter med en gang optælling af elever, og fravær fra skolen betyder straks skrivning af sygeseddel. Vi flyder med strømmen, og ingen tager særlig meget hensyn til os, som har haft nogle år i erhvervslevet. HF-klasser består hovedsagelig af ældre, som har haft skolepause, og lærerne burde tage mere hensyn. Måske det kunne hjælpe, hvis klasserne var lidt mindre, og der måske var hjælpelærere på.

Jeg anbefaler HF-seminarier frem for HF-gymnasier. Eleverne på disse er alle voksne, og måske vi også blev betragtede som sådan.

Jytte Nielsen





Fra en formningstime

## 3.K's Tur til København

16.-20. September.

Allerede i begyndelsen af 2.g diskuterede vi muligheden for en ekskursion til København, men af praktiske/økonomiske årsager udskød vi turen til 3.g, hvor der nok også er god brug for at komme ud af den daglige trummerum...

Formålet med turen var først og fremmest at se nogle af de ting, vi til daglig beskæftiger os med i latin og græsk, men samtidig skulle der også være tid til at hygge sig.

Der var enighed på holdet om, at klare indkvarteringen så billigt som muligt, så enkelte, med familie i byen, inviterede sig selv på en lille uge hos disse, mens de fleste "tog til takke" med det splinternye vandrerhjem lidt uden for København, der i øvrigt kan måle sig med flere gode hoteller.

Forud for afrejsen havde vores latinlærer Bodil Elvang lagt ekstra arbejde i at træffe aftaler med diverse museer, skaffet teaterbilletter m.m., så vi ankom med et nøje fastlagt program, der skulle vise sig at være "tilpas" på alle mulige måder.

Formiddagene var lagt an på museumsbesøg og lign. Vi besøgte Glyptoteket, hvor en arkæolog viste os rundt i den etruskiske samling, og desuden på en yderst interessant måde gennemgik udviklingen i den romerske portrætkunst, der også kan give mange fingerpeg om livet i Rom gennem tiden.

Nationalmuseet var naturligvis også på programmet, her kiggede vi på græske vaser i massevis, men kedede os en smule i selskab med en meget rutinepræget "gui-

de". Derimod var alles øjne i "tekopstørrelse", da vi gæstede Thorvaldsens Museum. Rundviseren, Torben Melander, gav os følelsen af at være meget privilegerede, da han som sidste stik åbnede diverse skabe og lod os se de græske vaser på nærmeste hold; forinden var bl.a. gået en spændende gennemgang af Thorvaldsens fremgangsmåde i produktionen. Endelig var vi på det Kgl. Bibliotek, hvor emnet var håndskrifter, og i dagens anledning var mange fantastisk flotte og kostbare skrifter af forskellige latinske digtere lagt frem, som vi med beundring studerede. Vi nåede også en lille uskyldig rundtur i biblioteket, som var skyld i mindre sammenbrud blandt flere, ansporet af de tremegulve, som man skal balancere rundt på i selv 4. etage-højde.

Som det fremgår var disse besøg en stor succes. De fleste følte sig helt sikkert en hel del klogere bagefter, og det må nok tilskrives de forskellige rundvisere, som var engageret på forhånd. De overlod bestemt ingenting til tilfældighederne og evnede at ryste guldkorn af sig på en underholdende facon.

Eftermiddagene var uden fast program, men der var muligheder nok for at få tiden til at gå, og aktiviteterne spændte fra den traditionelle strøgtur, over biografure til besøg på Statens Museum for Kunst og Den Hirschsprungske Samling.

De tre aftener, vi tilbragte i hovedstaden, blev fyldt ud med teaterure. Selvom det var først på sæsonen, var det lykkedes os på forhånd at finde tre forestillinger, som lød spændende og dækkede et bredt spekter. Vi var på Bristol teater, hvor vi så Vita Andersens helt nye stykke "ELSK MIG". Det fortrød vi ikke. Vi så "TIL FÆDRA", en gendigtning af en græsk tragedie på Det kgl. Teater, hvilket også blev en stor oplevelse, ikke mindst

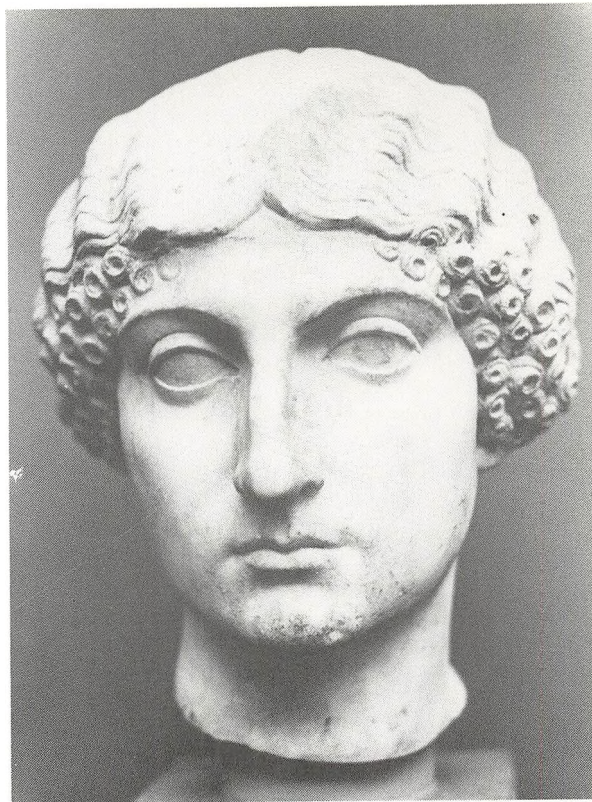

Livia-portræt på Glyptoteket

fordi vi havde fået pladser på første række. Lystspilgenren var repræsenteret af "FOLK VIL ELSKE DET" på Det ny Teater.

Turen var efter alles mening en strålende succes, både rent fagligt naturligvis, men også m.h.t. bestræbelserne på at styrke kammeratskabet.

Lone og Anne



# Ekskursion til Berlin.

Omkring juletid i 2.g (1979) besluttede 3.v og 3.c sammen med nogle lærere (historie, tysk, religion) at arrangere en tur til Berlin i begyndelsen af 3.g. (efteråret 1980). På denne måde fik vi godt og vel et halvt år til at planlægge og tilrettelægge turen, til at spare penge op samt til at ryste de to klasser sammen før turen. Dette skete f.eks. ved, at vi holdt en fælles fest.

Da der kun kunne tildeles 2 skoledage til turen, måtte denne nødvendigvis ligge i forbindelse med efterårsferien.

Efter at have undersøgt forskellige muligheder for den praktiske gennemførelse af turen (vedr. billetter til tog, teater, overnatning o.s.v.) blev det besluttet at bruge DSB's rejsebureau i Århus. Det viste sig desværre senere, at en del af de planlagte arrangementer ikke blev ført ud i livet p.g.a. fejl fra bureauets side. Vi kan derfor anbefale, at man aftaler arrangementer i Østtyskland direkte med DDR's rejsebureau i København.

Turen varede 7 dage (15/10 - 22/10) og kostede 725 kr. incl. rejse, overnatning, morgenmad, teaterbillet og udflugter til koncentrationslejren Sachsenhausen og byen Wittenberg. Vi skulle altså foruden lomme-penge også regne med bespisning (2 måltider pr. dag). I gennemsnit brugte vi vel ca. 900 kr. - og så manglede vi ikke noget!

Hvad angår hoteller var vi meget heldige. I Vestberlin boede vi på et lille hotel, hvor der ikke var andre gæster - værtinden var et meget varmt menneske, der hjalp os med mange praktiske oplysninger.

I Østberlin boede vi på et stort ungdomshotel, som på det varmeste kan anbefales - ikke p.g.a. nogen særlig god komfort, men p.g.a. de mange kontaktmuligheder til unge fra såvel DDR som andre østlande.

Som tidligere nævnt havde vi kun bestilt morgenmad hjemmefra - resten skulle vi selv sørge for. Dette fungerede i hovedsagen godt. Vi havde mulighed for at sprede os og komme i kontakt med andre mennesker. Specielt i Østberlin er dette relativt utraditionelt, fordi det kan være meget svært at få plads i restauranter, cafeterier o.lign. (hvis man ikke kender til kø-kultur, før man kommer til DDR, så gør man det ihvertfald, når man tager derfra!!). Her vil vi derfor anbefale, at man sørger for bespisning hjemmefra på 1.dagen i Østberlin, indtil man har haft mulighed for at finde ud af, hvor restauranterne ligger og på hvilke tidspunkter, det er nemmest at komme til. På grund af den specielle østtyske tradition for at fylde bordene i restauranterne, opnår man nemt mulighed for at komme i kontakt med "de indfødte" - og vi vil derfor ikke anbefale, at man har fuld pension under hele opholdet.



Fra Berlinmuren

For at give mulighed for at den enkeltes specialinteresser kunne tilgodeses blev kun en del af tiden brugt til fællesarrangementer. Denne måde at organisere turen på fungerede til alles tilfredshed - de, der ville se ekstra meget kunst fik lejlighed til det, og andre kunne f.eks. bruge tiden til indkøb eller besøg i Zoo.

I Vestberlin kan vi særligt anbefale, at man ser Flugtmuseet Check Point Charlie. Her får man et godt indtryk af de menneskelige tragedier, som bygningen af muren betød for Berlinererne. Af andre muligheder kan nævnes det særprægede loppemarked ved Nollendorf Platz. Her sælges fra gamle, udrangerede jernbanevogne alt fra gamle møbler til høje hatte. Også kunstmuseerne i Dahlem og Slotte Charlottenburg er et besøg værd. Endelig indgår en gåtur langs muren som et naturligt led i et besøg i Vestberlin.

Hvad angår Østtyskland gik en stor del af tiden naturligt nok med blot at indsnuse den fremmedartede atmosfære. Blot det at se på gadebilledet - de gamle biler - er en oplevelse i sig selv! Og helt tydeligt træder der to sider frem af den samme by. Hovedgaderne med deres nye, næsten prangende bygninger - og så den slum, som man altså også kan finde, hvis man bevæger sig lidt væk fra centrum. Og det kan man roligt gøre - hvis man opfører sig ordentligt, vil ingen hindre en i det. (Naturligvis er det bedst at være 2-3 personer. Man ser mere og vækker mindre opsigst). En anden ting, vi oplevede meget tydeligt, var modsætningen mellem storbyen Østberlin og provinsbyen Wittenberg. Her finder man en ganske speciel stemning - skabt af en blanding af gamle bygninger, hyggelige butikker, smalle gader - og flinke mennesker. Mange af butikkerne i Wittenberg er (i modsætning til butikkerne i Østberlin) privatejede, hvilket liver gevaldigt op!

En meget stor - og grim - oplevelse var koncentrationslejren Sachsenhausen. Det gør større indtryk, end man tror, at gå rundt på de arealer, hvor tusindvis af mennesker blev torteret og dræbt i de onde år.

Tilbage i Østberlin oplevede vi, hvordan tyskerne også er. Festlige, glade mennesker, der med liv og sjæl går op i et teaterstykke, de kan lide. Brechtteaterets specielle stemning smittede af på alle - og sproget var ikke svært - heller ikke for matematikere!

Til slut en lille "advarsel": Trods alle de officielle arrangementer, havde turen dog også sine lyse sider. F.eks. de hyggelige sammenkomster hver aften efter en lang dags hårdt arbejde!! Således blev der også tid til at fejre diverse fødselsdage på behørig vis!

Vores tur til Berlin kan vurderes ud fra to principielle synsvinkler:

Dels dens skolemæssige relevans og dels ud fra et individuelt synspunkt.

Med hensyn til det faglige udbytte af turen må vi konstatere, at vi alle fik brugt vores sproglige viden - hvilket i et vist omfang har præget sprogundervisningen i en positiv retning siden. Trods det umiddelbart lidt fraseagtige i ordet, er "motivation" stadig et nøgleord i al undervisning!

Et vigtigt princip i historieundervisningen på gymnasieniveau må siges at være en udbygning af evnen til at forstå tidligere tiders handlinger og sammenhænge - og også denne intention støttes af samtaler med folk i det land, man beskæftiger sig med. På grund af ekskursionen blev det således muligt for os at illustrere en stor del af vores teoretiske materiale om Mellemligstiden og Nazismen.

Set fra et individuelt synspunkt, er det for det første lidt af en chance at få at kunne komme til DDR. For hvor mange



af os ville få den oplevelse med, hvis vi selv skulle arrangere alt ??

Men som led i, hvad man kunne kalde, det pædagogiske arbejde i klasserne, har turen nok sin vigtigste mission: Det, at få en klasse til at fungere sammen, er slet ikke så let, men klimaet bedres mærkbart, når man lærer hinanden lidt bedre at kende - det bliver noget lettere at give sig til kende også i hverdagen. Og når turen så, som det har været tilfældet her, følges op af en række gode fester, bliver det først rigtig godt!!

Med de erfaringer vi har fået i forbindelse med vores ekskursion, kan vi altså sige til "de, der måtte komme efter" KOM SÅ AFSTED!!

"Kærlig hilsen" 3.v og 3.c.

#### EKSKURSIONER SKOLEÅRET 1980/81

1a	EJ	geo	apr/1	dg
1c	BF/KA	geo/hist	maj/5	dg
1u	JP	hist	apr/1	dg
2b	AM/JP	da/hist	nov/3	dg
2c	MT/LB	hist/da	marts/5	dg
2xy	IJ/JJB	old/rel	dec/1	dg
2u	AN/AJ/KL	old/fys/da	apr/5	dg
2z	MT/NH	hist/da	marts/5	dg
2yvzN	VL	kemi	febr/1	dg
2xuN	CH	bio	sep/2	dg
2yzvN	JN	bio	sep/2	dg
3d	VJ	bio	apr/3	dg
3y	KA	hist	jan/4	dg
3yvF	VJ	bio	apr/3	dg
3xzF	VL	fys	febr/1	dg
3yvN	JJ	bio	sep/5	dg
3xN	JN	bio	sep/5	dg
3zN	EB	bio	sep/5	dg
2PQR	AN/JJB/KA/HJ/MT/UL	fo/rel/hist/samf	dec/1	dg
2PQR	AN	fo	apr/1	dg



Skolens interiør



# Fællestimer.

- 15.10.80: Jacob Holdt: AMERIKANSKE BILLEDER
- 18.12.80: Juleafslutning med LASSE OG MATHILDE
5. 2.81: POLEN. Debat mellem Frank Oswald, redaktør DR og Gunnar Kanstrup, redaktør Land og Folk
17. 3.81: Narkodebat. Filmen VI ANKLAGER vises og kommenteres af K.Priess FOLKEBEVÆGELSEN MOD HÅRDE STOFFER
24. 3.81: Møde med indianerhøvdingen LAME DEER
1. 4.81: Bellmann: Erling Møldrup, Kurt Lantz

## INDIANER-BESØG

I efteråret 1980 var de tre 2.HF-klasser på en ekskursion til Århus, hvor de i forbindelse med religionsundervisningen besøgte bl.a. indianerudstillingen på Moesgaard. Efter en kort introduktion viste udstillingens faglige leder, Stig Thornsohn, rundt på museet.

Sammen med Stig Thornsohn lykkedes det os i marts måned at arrangere et besøg af Dakotaindianeren, høvding og medicinmand Archie Fire Lane fra Minisongou-stammen. Lane Deer repræsenterer med sine titler en tusindårig tradition inden-

for prærieindianernes historie, men er samtidig en markant lederskikkelse i den moderne indianerbevægelse i USA.

Besøget formede sig som et fællesarrangement, hvori foruden 2.HF deltog klasser, som i religion og/eller engelsk havde beskæftiget sig med indianske kulturer.

Lame Deer tog udgangspunkt i vor barnheds meget stereotype opfattelse af indianeren som en Ugh-Ugh-mælende, krigerisk dekoreret person med fjer i nakken. At denne og andre mindre firkantede stereotyper stadig eksisterer, måtte Lane Deer tilskrive det faktum, at kendskabet til indianerne for bl.a. europæernes vedkommende er baseret på lærde hvide mænds oplysninger om indianerne - oplysninger, som disse "professors" har fra andre lærde hvide mænd. Det var rimeligt, om indianerne fik lejlighed til at præsentere sig selv.

At tale om indiansk religion lader sig ikke gøre uden samtidig at beskæftige sig med den natur, der omgiver os. Lane Deer redegjorde således for den dybe respekt, som indianeren i kraft af sit religiøse livssyn nærer for jordens planter og dyr og for dens råstoffer. Indianerens økologiske bevidsthed, der bygger på "The Circle of Energy"-princippet - ikke at tage mere end man giver - må siges at stå i grel modsætning til det industrialiserede og teknologisk højt udviklede konsumsamfunds skrupelløse rovdrift på naturens ressourcer. At nogle af USA's største uranforekomster findes på indianernes reservater, giver oplagt anledning til konfrontationer mellem disse diamentralt forskellige natursyn.

I sit meget personlige causeri tegnede Lane Deer desuden et dystert billede af tilværelsen i Ronald Reagans USA, som den former sig for de fleste af hans indianske brødre. Alkoholmisbrug og fejlernæring er væsentlige årsager til, at



indianerens gennemsnitslevealder er 46 år mod majoritetsbefolkningens 76.

Som Chief Sitting Bull engang mente, man skulle hvæsse den hvide mands sværd og vende det mod ham selv, ser Lane Deer idag uddannelsen som det vigtigste våben i AIM's kamp for indianernes sociale og nationale rettigheder.

UL.

Dakotaindianeren, høvding og medicinmand Archie Fire Lane Deer fra Minnesota fortæller om sit folk

## AMERIKANSKE BILLEDER

Den 15. oktober 1980 fra kl. 9 og ca. fire timer frem sad samtlige Thisted Gymnasiums og HF's elever bænket i Thy-Hallen og overværede Jacob Holdts lysbilledshow: "Amerikanske Billeder".

At så mange mennesker sad naglet så længe, siger allerede en hel del om kvaliteten, men en sådan tilslutning er nok ikke usædvanlig for Jacob Holdts show.

Historien er kort den, at Jacob Holdt med kun 40 dollars på lommen tog til USA, rejste 161.265 km på tommelfingeren i 48 stater og havde et årsforbrug på 45 kr. Det lykkedes J. H. at overnatte i 381 hjem, der repræsenterede alle samfundslag. Efter 5 års rejse vendte han hjem med ca. 15.000 billeder samt en mængde, for os, utrolige og uforståelige oplevelser.

Thomas Bredsdorff skriver i en anmeldelse i Politiken om billedbogen: "Amerikanske Billeder", der er udkommet i tilknytning til showet:

"Amerikanske Billeder bør bruges i skolerne, så den kan lære vordende arbejdsløse, ikke bare noget om, hvordan USA og verden hænger sammen, men også noget om, hvorfor de bliver arbejdsløse". Hermed antyder han, at forholdene udmærket kunne overføres til vor hjemlige "andedam".

Dette show, som klart adskiller sig fra enhver voldsfilm, er samtidig et bevis på, at film og billeder ikke behøver at indeholde bloddryppende voldsscener for at tiltrække sig tilskuerens opmærksomhed.

Anette 2.d

## Studiekredse.

### FILM-STUDIEKREDS EFTERÅRET 1980

Vi - en gruppe interesserede og aktive elever på Thisted Gymnasium - har mødtes hveranden torsdag i løbet af efteråret for at se film.

Ideen til en film-studiekreds opstod, da vi i historie havde set et par moderne italienske film (Fellini, Pasolini), der virkede interessante, men også uforståelige, hvorfor vi sammen med David besluttede os til at starte en film-studiekreds, hvor vi kunne se de film, vi var interesserede i og få lejlighed til at diskutere dem igennem.

Det overordnede tema blev franske film samt forskellige instruktører, der har påvirket fransk film. Dette gav os mulighed for at se et bredt udvalg af film - ja det blev faktisk til 5 ialt:

Chabrol: Dyret skal dø

Godard: Soldaterne

Polanski: Chock

Bergman: Persona

Dreyer: Jeanne D'arc

Efter at have set filmene diskuterede vi dem, prøvede at fortolke dem og sammenlignede filmenes forskellige virkemidler. Det var meget udbytterigt, så vi vil i høj grad opfordre andre til at benytte sig af studiekredstilbuddet.

Nogle aktive elever i 3d





Søren Larsen, 2.a

## Amard-Teatret.

Ud af gymnasiets elever måtte der utvivlsomt være nogle teaterinteresserede. Ikke blot mennesker med interesse for at se teater, men også med behov for selv at tage aktivt del i at skabe en forestilling. Heldigvis var der et par stykker, som tog initiativet, gik sammen og startede en teatergruppe, hvor alle var velkomne.

Af de 35, som først meldte sig, faldt en del ret hurtigt fra, men de 25, som havde mod på at fortsætte, gik straks i krig med arbejdet og de mange problemer, der straks meldte sig.

Siden sommeren 1979, hvor jeg startede på gymnasiet, har den eneste teateraktivitet på stedet været en skolekomedie og en revy i forbindelse med studieugen sidste år, så vi var enige om, at der efterhånden var behov og nok også stemning for at se teater - f.eks. som led i fællestimearrangementerne. Vi lagde hårdt ud med en så stor mundfuld som Bernard Shaws "Pygmalion". Det er en komedie, flere store teatre har haft på programmet, og som Amard-teatret nu altså skulle forsøge sig med. Vi havde ikke for megen tid, så vi gik straks i gang med at dele gruppen op i mindre hold og fordele opgaverne. Nu viste det sig, hvor mange arbejdsområder, der skulle dækkes ind for at skabe en forestilling af den ønskede kvalitet: Skuespillere, teknikere, regissør, rekvisitør, skrædder o.s.v. Der var pludselig flere opgaver, end vi var personer, og det medførte, at alle faktisk havde flere "roller". Det vil med andre ord sige, at skuespillerne også hjalp i kulisseværkstedet, at suffløsen assisterede ved sminkning, at skrædderen også skulle på scenen o.s.v. o.s.v. Det var altså en hobby, som virkelig krævede tid og energi. Så meget at det i perioder var noget af

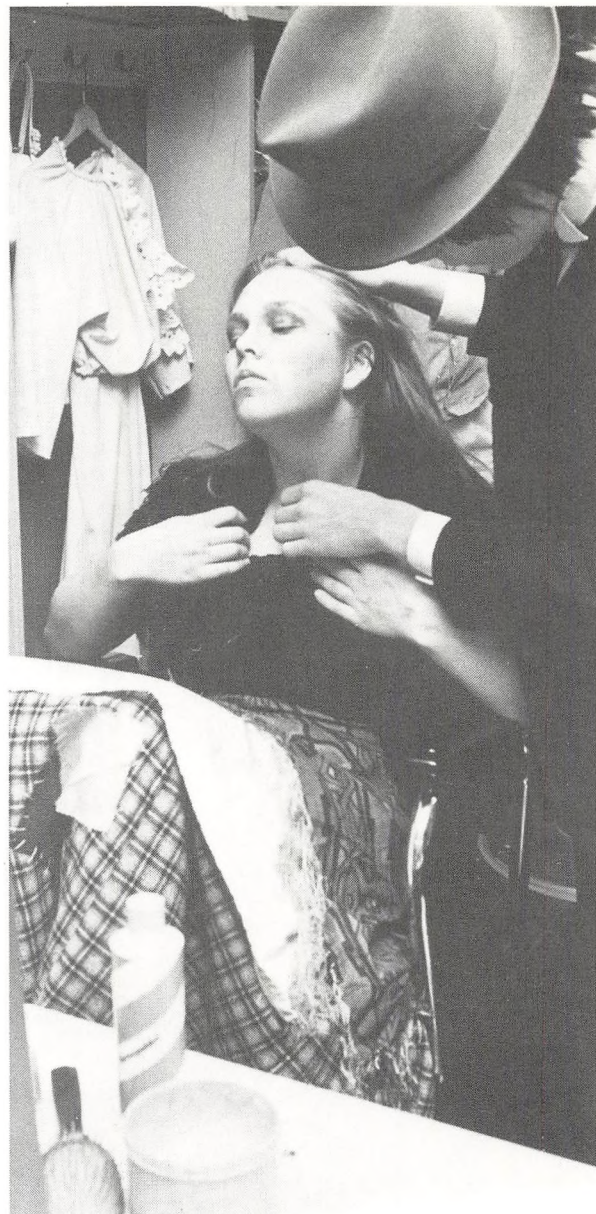

Sminkning



en belastning at skulle overkomme alt dette ved siden af skolearbejdet og for nogles vedkommende også eftermiddagsjob. Trods alt var det nogle spændende måneder, for interessen var til stede i rigeligt mål, og vi lærte hurtigt en lang række nye mennesker at kende. Mennesker vi også tidligere havde set på skolen, men aldrig havde forestillet os det muligt at arbejde så godt sammen med. Ja faktisk synes jeg, det allerbedste ved Amard-teatret har været det gode samarbejde, det at alle accepterede hinanden og lyttede, når nogen havde noget at sige, så vi sammen fik løst de mange problemer, der ellers let vælter en amatørteatergruppe. Jeg siger amatører, for det var virkelig, hvad vi var. Vi var alle ivrige, men kun instruktøren og lysmanden havde virkelig prøvet deres "job" før, så der måtte arbejdes for at opnå et tilfredsstillende resultat. Vi fik skaffet forskellige bøger om fremstilling af teaterkulisser og om dragter i den pågældende periode. Seks af os tog på D.A.T.S. sminkekursus, og to andre på weekend-kursus i instruktion. Den allerstørste trussel mod os, og det problem vi hele tiden havde hængende over vore hoveder, var økonomien. Vi var en interessegruppe uafhængig af gymnasiet, og kunne derfor ikke hente støtte herfra. Altså måtte vi forsøge andre steder. Efter meget lang tids diskussion og flere møder med kulturelt udvalg, lykkedes det os at få stillet teatersalen ved Hotel Ålborg til rådighed fra fredag den 16. januar til tirsdag den 20. januar.

Gymnasiet købte to formiddagsforestillinger den 19. og 20. januar, Teutonerne bidrog med en komplet sminkekasse, flere forretninger gav rabat ved vore indkøb af f.eks. stof, forældre hjalp hist og her, vi fik stillet en lastbil til rådighed til transport, banker og sparekasser

dækkede bl.a. udgifterne til annonceringer og tryk af program blev betalt gennem annonceringer fra de handlende. På den måde fik vi med nød og næppe det hele til at løbe rundt, så vi endda kunne sende et pænt bidrag til "Flygtning 81", til hvis fordel vi spillede den 20. januar kl. 20.

Den offentlige premiere fandt sted den 19. kl. 20. Nu skulle værket fremvises - vi skulle overbevise publikum, deriblandt pressen om, hvad vi havde brugt tiden til. Koncentrationen var i orden og alt klappede: Alle spillere var sikre i rollerne, musik i pauserne, kvikke sceneskift, hurtige omklædninger, rigtig betjening af lys og tæppe. Alt forløb som planlagt, og på det fastsatte tidspunkt var skuespillerne parate til fremkaldelsen, hvor publikum skulle afsige dommen.

Mon ikke vi i disse minutter, hvor publikum begejstret klappede, og "stjernerne" fik buketter, mere end nogensinde følte os professionelle. Fortumlede, lettede og med selvtilliden lysende langt væk, stillede vi op til gruppefotografering, inden vi kunne gå til ro efter en lang og anstrengende dag.

Der var jubel, da anmeldelsen næste dag blev læst højt i omklædningsrummet: "De kom, de så, de sejrede."

Søren Larsen, 2.a.

# Årets Skolekomedie.

## ÅRETS SKOLEKOMEDIE: AMARD-TEATRETS OPFØRELSE AF PYGMALION.

Pygmalion er skrevet af Bernard Shaw i 1912 og bygger på et græsk sagn om kong Pygmalion, der forelsker sig i en statue, han selv har lavet. Statuen forestiller kærlighedsgudinden Afrodite. Forelskelsen er så stor, at Afrodite forbarmer sig over Pygmalion til sidst og gør statuen levende.

I korte træk handler stykket om Henry Higgins og til dels obert Pickerings besværligheder med blomsterpigen Eliza Doolittle.

Henry Higgins er sprogforsker, og en dag kommer Eliza Doolittle hen til ham for at lære at tale ordentligt. Hun har planer om en dag at blive en pæn pige, der står i en blomsterbutik, men for at dette skal gå i opfyldelse, må hun først vendes af med sit rendestenssprog.

I starten møder hun modstand, da hun både virker dum, snavset og ikke ser ud til at have nogen penge. Henry Higgins vil ikke have noget med hende at gøre, men ved hjælp af oberst Pickering får Eliza en chance. Oberst Pickering betaler, og Higgins underviser.

Man følger så Higgins kamp med Eliza, og en dag lykkes det at få en pæn pige med et pænt sprog ud af Eliza.

Henry Higgins (der er en meget kølig mand) mener, at han har gjort, hvad der kunne gøres, og vil ikke have mere med Eliza at gøre. Men Eliza er af en anden mening. I de 6 måneder der er gået, er

hun blevet mere eller mindre afhængig af Higgins. Hun ved ikke, hvad hun skal stille op med sig selv, og dette medfører et opgør med Higgins. Efter skænderiet hjemme hos Henry Higgins tager hun hjem til hans mor, der er en varmhjertet dame.

Samtidig med at Eliza er blevet afhængig af Higgins, er han til dels også blevet afhængig af hende. Efter hun er løbet hjem til hans mor, (hvad han ikke ved) er han ude af sig selv af fortvivlelse over, at han nu ikke mere ved, hvilke aftaler han har, hvor hans tøj er, og alle de andre ting, som Eliza har ordnet for ham.

Higgins tager hjem til sin mor for at beklage sig, og samtidig kommer oberst Pickering, der også er urolig over Elizas bortkomst.

Nu da både Pickering og Higgins er samlet, giver Mrs. Higgins udtryk for sine følelser over for deres arbejde med Eliza. Hun er meget opbragt, men kalder til sidst Eliza ned, og de to herrer må mere eller mindre sige undskyld. Nu er det dem, der skal bide i græsset, og Eliza der har trukket det længste strå.

Pygmalion havde generalprøve søndag den 18/1-81 og premiere mandag den 19/1. Iscenesættelsen stod Jacob Jessen for, og hovedrollerne var følgende:

Eliza Doolittle	-	Tina Bach
Henry Higgins	-	Morten Hindsholm
Mrs. Higgins	-	Bente Holm
Oberst Pickering	-	Ole Christensen

Jeg syntes, det var både morsomt og spændende at se nogle af eleverne fra skolen opføre stykket. Man havde ikke kunnet undgå at høre noget af al den snak, der i den senere tid var gået omkring Pygmalion. Desuden blev der næsten hver dag kaldt til teatermøde i klasseværelse nummer 55 i spisefrikvarteret; så dette var også en påmindelse om, at der var noget, der hed Amard-teatret.





Scene fra Pygmalion

Det var derfor med en vis spænding, man mødte op for at se Pygmalion enten mandag eller tirsdag, alt efter om man var Hf'er, 1.g'er, 2.g'er eller 3.g'er. Jeg så det dog allerede første gang om søndagen, hvor der var generalprøve.

Generalprøven fik mig dog hurtigt ned på jorden. Det var som om det hele mislykkedes. Telefonen faldt ned, tæppet gik for hurtigt op/ned, en glemte sin replik o.s.v., så det var med en lidt flad fornemmelse, jeg gik hjem, da stykket var forbi. Var det virkelig alt dette, man havde talt om ?

Men om tirsdagen var det noget helt andet, alt gik strygende, og man morede sig. Jeg sad godt nok og krummede tær, da Higgins greb efter telefonen, men der skete intet. Ligeledes huskede Alfred Doolittle sin replik, så det var fred og ingen fare.

Jeg greb mig selv i flere gange at

sidde og blive mere og mere ophidset over den mandschauvinistiske Higgins, men alligevel kunne man ikke lade være med at sidde og grine, når han kom med sine spydigheder. Ligeledes levede man sig ind i nogle af de andre roller. Jeg lagde mærke til et sted i stykket, hvor Eliza skulle lære at sige te (hvad hun havde meget svært ved). Samtidig med at hun sad og krøllede tungen, ja da sad folk næsten ligesådan. Alt dette skyldtes nok, at rollerne blev spillet så overbevisende som de gjorde. Ikke kun hovedrollerne, men også birollerne.

Efter at have set stykket, kan man godt tilgive Amard-teatret for belastning af vores trommehinder ved flittig anvendelse af skolens mikrofonanlæg i spise-frikvartererne. Vi skal gerne stå model til det en anden gang.

En fra balkonen



# Skolekoret

## FORÅRSKONCERT

Torsdag den 9. april afholdt gymnasiet sin årlige forårskoncert. Den foregik i skolens fællesareal, og alle interesserede (ca. 200) var velkomne. Broderparten af programmet stod gymnasiekoret for, som, foruden den ugentlige time, havde øvet en del ekstra timer i ugerne op til koncerten. Koret, der tæller ca. 70 medlemmer, leverede et godt og alsidigt program under ledelse af skolens musiklærere. Første afdeling bestod hovedsageligt af danske forårs- og sommersange, hvorefter skolens nystartede strygeorkester trådte til for at akkompagnere en tysk sang

"Glaubt ihr Beständigkeit". Orkestret bestod af 7 lærere og 3 elever, der foruden kor-akkompagnementet havde indøvet to mindre klassiske stykker til lejligheden. Også en folkemusikgruppe, bestående af nogle elever, underholdt. Den leverede tre spændende østeuropæiske folkedanse. Kl. ca. 21 var koret færdig med den sidste afdeling (en blanding af engelske og danske melodier), hvorefter der var landgangsbrød og øl til alle interesserede aktive, fulgt op af sang og dans.

Gymnasiekoret er åbent for alle skolens elever.

Inge Pedersen 2.aK

Skolekoret under forårskoncerten





# Møde med DGS' Formand Tonny Johansen, September 1980.

I begyndelsen af skoleåret afholder eleverne valg om, hvorvidt skolen - eller rettere skolens elevråd - skal være medlem af DGS, og i den forbindelse plejer elevrådet at arrangere et møde med formanden for DGS. Formålet med møderne har naturligvis været, at alle skulle have lejlighed til at få at vide, hvad DGS står for, således at især de nye elever havde en baggrundsviden, når de stemte. Møderne har dog aldrig været nogen publikumsattraktion. I dette skoleår mødte 30-40 af skolens 700 elever op, og der var især få 1.g'ere, som formodentlig er dem, der ved mindst om DGS. Interessen for elevråds- og DGS-arbejdet har været temmelig lille de sidste par år, og det er efter min mening grunden til, at valget til DGS har resulteret i et nej både i 1979 og 1980.

Mødet begyndte med, at Tonny Johansen redegjorde for DGS' politik og arbejdsområder, og derefter stillede tilhørerne spørgsmål, der uddybede Tonny Johansens korte redegørelse. Tonny Johansen sagde, at gymnasieeleverne har en række fælles problemer, som gør det nødvendigt at organisere sig fagligt, og at kun DGS kan opfylde dette behov (DGS blev oprettet i 1962). Eftersom elevrådene repræsenterer eleverne på det lokale plan, bygger DGS på disse og har kollektiv indmeldelse - d.v.s. at hele skolen vælger sig ind/ud af DGS. Hovedopgaven for DGS er for tiden

at protestere mod overbelægningen, som har været imødeset i årevis af politikerne, uden at de har gjort noget ved problemet. Årsagen er statens økonomiske politik. Foringelse af de uddannelsessøgendes levevilkår (lavere SU, dyre boliger), og stramningen af mødepligten (mødepligtsreglerne er så løse, at de bliver administreret forskelligt fra skole til skole og ovenikøbet fra elev til elev) er også meget vigtige arbejdsområder for DGS. På længere sigt ønsker DGS at få indflydelse på de ændringer, der uden tvivl vil komme på gymnasieområdet som en konsekvens af, at gymnasiet er blevet en masseuddannelse. Ligeledes arbejder DGS for at give eleverne større medbestemmelse og mener, at skoletiden skal indeholde fagligt arbejde. - Desuden rådgiver DGS den enkelte elev, hvis hun/han ønsker rådgivning eller støtte i en eller anden sag.

De spørgsmål, som blev stillet, berørte alle mere eller mindre de samme emner, som Tonny Johansen havde talt om:

DGS ønsker undervisningen gjort mere praktisk. Hvordan ? DGS anser det for en pædagogisk nødvendighed, at eleverne ikke blot fyldes med teori, men også kan anvende den - f.eks. i fysik og samfundsfag må det let kunne praktiseres.

Hvad med sprogfagene ? Ingen konkrete forslag.

Er DGS politisk ? Ja, men DGS er fagpolitisk, altså ikke-partipolitisk. DGS's krav vil selvfølgelig støde på andre interesser og således blive opfattet politisk. DGS er åben for alle partier, der er bare ikke særlig mange konservative, der vil være med.

Hvorfor kollektiv indmeldelse ? Det er udemokratisk! Tonny Johansen medgav, at individuel indmeldelse er den mest korrekte form, men det kan ikke lade sig gøre. DGS må bygge på elevrådene, fordi der ikke er tradition for faglig organisation blandt skoleelever, og DGS regner elevrådet for medlem, ikke alle skolens elever.

DGS's holdning til statslig uddannelsespolitik ? Uddannelsessystemet er forældet og kan hverken opfylde elevernes eller samfundets behov, iflg. Tonny Johansen. Reformerne (f.eks. den nye folkeskolelov) har ikke ramt gymnasiet endnu, men til gengæld har regeringen indført adgangsbegrænsning og lavet en SU-lov (af 21-5-1979), hvorefter stipendierne uddeles afhængigt af, hvilken uddannelse man tager. På den måde kan staten styre uddannelsessystemet: de korte erhvervsrettede uddannelser prioriteres højt,



Vibeke, 2.r

mens lange universitetsuddannelser o.lign. der ikke direkte gavner erhvervslivet, bliver omgivet med adgangsbegrænsning. DGS går stærkt imod statens styring af de uddannelsessøgende og adgangsbegrænsningen

Hvordan er vilkårene for det faglige arbejde ? Forringende, fordi adgangsbegrænsningen har ført til karakter - og eksamensræs i gymnasiet.

Hvordan kan flere motiveres ? Det største ansvar ligger på de enkelte gymnasier, altså lokalt. DGS har dog også ansvar for at aktivere folk, og Tonny Johansen undskyldte sig med, at DGS' dårlige økonomi har resulteret i få og dårlige "propaganda" fremstød.

Hvordan går det medlemsbladet ? Bladet "Aktuel uddannelse" skal fortsættes.

Geografisk fordeling indenfor DGS ? Størst aktivitet i Århus, København og Sønderjylland. DGS planlægger at oprette regionssekretariater for at udjævne de geografiske uligheder.

Har DGS arbejdet med miljøproblemer (indendørs) ? Har ikke haft kapacitet.

Grænseforhøjelsen fra 7 km til 9 km for gratis transport ? Ikke alle elever er ramt; derfor skal der især arbejdes lokalt. DGS vil tælle, hvormange der er ramt, og lave undersøgelser.

DGS' holdning til uddannelsessystemets fremtid ? Soc. dem.'s plan U-90 varetager kun erhvervslivets interesser; derfor er DGS imod den. Den vil opsplitte ungdomsudd. i moduler, sådan at den enkelte selv sammensætter sin uddannelse - som skal foregå i korte kurser. Det vil føre til, at den almengyldige viden (f.eks. dansk) bliver affejtet, og at eleven vil få en specialiseret uddannelse i stedet for en generel viden. En specialiseret uddannelse gavner erhvervslivet, ikke den enkelte. Desuden vil forældrenes økonomi blive afgørende for, hvilken uddannelse den enkelte kan få. - Disse planer



om modulopsplitning og specialisering bliver stykvis gennemført ("rullende planlægning") for at mindske modstanden.

DGS' alternativ ? DGS har ikke de store reformer at byde på; man arbejder især med de nære problemer. - Men iflg. DGS bør alle have en grundlæggende almen uddannelse, fordi alle mennesker har behov for almen viden. Derfor går DGS ind for en 12-årig enhedsskole, som skal have natur- og samfundsfag som hovedfag. Den skal skabe lighed og mulighed for valg uafhængigt af forældrenes økonomiske stilling. I dag giver uddannelsen socialt bagstød, og der er en stor restgruppe, som ingen uddannelse får efter folkeskolen (25-30% som er social og kønsrollebestemt). Der skal være flere praktiske elementer i skolen.

Skal sprogfagene så stødes ud ? Nej, teori er også vigtig. Eks: Engelsk er nødvendig for at kunne læse matematikbøger på engelsk.

Er der mange reaktionære lærer og rektorer ? DGS har ofte arbejdet sammen med lærerne. Der findes stadig rektorer, som vil forbyde fagligt arbejde. - DGS prøver at modarbejde dem.

## Teutonerne.

Teutonerne er en forening, som alle elever på Thisted Gymnasium og HF-kursus kan melde sig ind i. Teutonerne, der har eksisteret siden 1948, arrangerer fester, foredrag, film, teater, viseaftener o.lign., dog bliver der arrangeret flest fester. Teutonernes bestyrelse består af syv elever, der er valgt af foreningens medlemmer. De 7 arrangerer festerne og sørger for alt lige fra musik og drikkevarer til oprydning bagefter.

Der bliver afholdt generalforsamling hvert år i februar måned, hvor der vælges ny bestyrelse. Den første fest for den nye bestyrelse er karnevallet. Der bliver holdt ca. 8-10 fester om året.



Inge, l.p

## Til den nye HF'er.

I år skal du starte på 1.HF, og du skal nok få din sag for.

De mange gyldne løfter (i de forudgående samtaler inden du starter på HF) om selvstændighed og medbestemmelsesret vil du i mange tilfælde komme til at lede længe efter. Dette skyldes nok, at HF-kurset er et påhæng, gymnasiet har at trækkes med, og man føler ofte, at undervisningen er tilrettelagt som til en som til en 1.g (dog ikke et ondt ord om 1.g'er).

HF er nu engang beregnet til folk, der har været ude i erhvervslivet nogle år, og kommer med mange forskellige baggrunde, så vi igennem diskussioner nok skulle have en mulighed for at danne vores egen mening og ikke påduttet en bestemt.



En anden side af sagen kan være de høje klassekvotienter, hvor det umuligt kan lade sig gøre at høre alle elever i timen, hvad der både er utilfredsstillende for læreren og eleven. Dette medfører mange gange, at man bliver passiv og flyder med strømmen.

Dette var nogle af grundene til, at vi deltog i et L.A.K.-møde (Landssammen slutningen af Kursusstuderende) i København weekenden den 7.- 8. marts 1981. Vi vidste ikke meget om L.A.K. før vi tog af sted, da de daværende 2.HF'ere ikke havde gjort noget for at informere os.

Vi har taget ved lære og skriver derfor dette. L.A.K. er en organisation, hvor man kan blive enkeltmedlem, og L.A.K.'s formål er:

- 1) Gennem en konsekvent uddannelsespolitik, uden partipolitiske hensyn, at forbedre kursusuddannelserne.
- 2) Gennem forhandlinger og andre former for uddannelsespolitiske markeringer, at skabe forudsætninger for gennemførelse af de kursusstuderendes undervisningsmæssige, faglige, økonomiske og sociale interesser og krav.
- 3) Gennem samarbejde med andre uddannelsesorganisationer og andre grupper, hvis hovedformål er identisk med L.A.K.'s, at forbedre forholdene, så det bliver nemmere at gå fra HF til en videregående uddannelse.

Vi er nu selv blevet L.A.K.-medlemmer, og håber på en stor tilslutning til L.A.K. blandt jer, så vi sammen kan forbedre forholdene på Thisted Gymnasium og HF-kursus.

Hilsen og velkommen til HF.

Pia Tarp Pedersen og Grete Rask Nielsen. Kommende 2.q'er.

Mie, 1.p



# Personalefortegnelse

Lkt. C. L. Andersen, Mågevej 6, 7700 Thisted	tlf. 92 22 61	Adj. Hans Egelund, Vestermøllevej 4a, Klitmøller, 7700 Thisted	tlf. 97 53 38
Adj. Knud H. Andersen, Røllikevej 11, Hillerslev, 7700 Thisted Bibliotekar	tlf. 98 16 48	Adj. Bodil Elvang, Australiavænget 17, 7700 Thisted	tlf. 92 06 80
Adj. Manfred Andreasen, Kastet 72, 7700 Thisted	tlf. 92 63 43	Adj. Bo Fink, Gundevej 23, 7700 Thisted	tlf. 92 58 91
Rektor Kristen Bak, Åsvej 33, 7700 Thisted	tlf. 93 14 14	Sekr. Birgit Frohn, Skårupvej 21, 7700 Thisted	tlf. 97 70 04
Ol. Karen Beck, Anne Søsvej 17, 7700 Thisted	tlf. 92 13 56	Adj. Eva Grauenkjær, Parkvej 4, V. Vildsund, 7700 Thisted	tlf. 93 16 34
Adj. Egon Bennetsen, Klitvejen 108, 7741 Frøstrup	tlf. 99 15 38	Adj. David Nors Hansen, Vendbjerg 22, Nors, 7700 Thisted	tlf. 98 13 80
Adj. Lene Birk, Todbølvej 14, 7752 Snedsted	tlf. 93 47 29	Adj. Ove Hegnhøj, Åbrinken 67, 7700 Thisted Studievejleder	tlf. 92 44 36
Adj. Henrik Bolt-Jørgensen, Gl. Sjørringvej 17, 7700 Thisted	tlf. 97 13 18	Adj. Carsten Humlum, Næstrupvej 42, 7700 Thisted	tlf. 97 15 08
Adj. Alan Bower, Dalvej 7, 7700 Thisted	tlf. 92 60 14	Adj. Hans Henrik Hust, Sønderhå, 7752 Snedsted	tlf. 93 91 20
Lkt. Dorthe Christiansen, Spangbergsvej 22, 7700 Thisted	tlf. 92 15 06	Lkt. Esther Hvid, Grønningen 8, 7700 Thisted	tlf. 92 12 60
Lkt. H. P. Christiansen, Spangbergsvej 22, 7700 Thisted	tlf. 92 15 06	Adj. Johannes Iversen, Agerland 8, 7700 Thisted	tlf. 92 12 22
Tl. Steen Hyldgaard Christensen Solbakkevej 28 A, 7700 Thisted		Tl. Jens Chr. Jacobsen, Flade, 7900 Nykøbing M	tlf. 74 02 14
		Adj. Axel Gadegaard Jensen, Nørreallé 63, 7700 Thisted	tlf. 92 41 70

Gymnastiklærer Dagmar Kjærgaard Jensen, Lykkesvej 9, 7700 Thisted	tlf. 92 02 65	Adj. Mogens Kjær, Kræn Havsti 3, Klitmøller, 7700 Thisted	tlf. 97 53 92
Adj. Egon Jensen, Vinkelallè 42, 7700 Thisted Inspektor - studievejleder	tlf. 92 45 23	Adj. Lone Kofod, Solbakkevej 55, 7700 Thisted Studievejleder	tlf. 92 01 34
Ol. Harald Jensen, Spangbergsvej 13, 7700 Thisted	tlf. 92 21 03	Adj. K. Korsgaard-Pedersen, Sennels, 7700 Thisted	tlf. 98 50 23
Adj. Hermann Jensen, Markvænget 10 C, 7700 Thisted Studievejleder	tlf. 92 39 86	Lkt. Sverre Køster, Østerhøj, Fårtoft, 7700 Thisted	tlf. 92 10 51
Adj. Jacob Jessen, Lønnerupvej 9, Østerild, 7700 Thisted Studievejleder	tlf. 99 72 66	Lkt. Svend Aage Larsen, Kronens Hedevej 4, Vang, 7700 Thisted	tlf. 97 42 37
Adj. Vibeke Jessen, Lønnerupvej 9, Østerild, 7700 Thisted	tlf. 99 72 66	Adj. Uffe Larsen, Trapsandevvej 61, Vang, 7700 Thisted	tlf. 97 42 49
Adj. Rita M. Johansen, P. L. Haldsvej 55, 7700 Thisted	tlf. 92 59 35	Adj. Jette Lassen, Ballerumvej 222, 7700 Thisted	tlf. 98 18 36
Adj. Inger Jorsal, Dråbystræde 98, Sdr. Dråby, 7900 Nykøbing M	tlf. 75 15 79	Karen Lemming, Kræn Havsti 3, Klitmøller, 7700 Thisted	tlf. 97 53 92
Adj. Henning W. Jørgensen, P. L. Haldsvej 46 D, 7700 Thisted	tlf. 92 53 84	Lkt. Tage Lindskog, Teglbacken 5, 7700 Thisted	tlf. 92 55 09
Adj. Ernst Kempf, Kronens Hedevej 12, 7700 Thisted	tlf. 97 42 42	Adj. Viggo Lund, Stensagervej 10, 7700 Thisted	tlf. 92 33 31
		Tl. Ole Mejer, Thingtoftevej 10, Gudum, 7620 Lemvig	tlf. 86 32 58



Studielektor Jørgen Munk, Faddersbølbro, 7700 Thisted	tlf. 93 72 00	Adj. Anne Kjems Rasmussen, Solbakkevej 28 A, 7700 Thisted	
Adj. Anders Møller, Tilstedvej 5, 7700 Thisted	tlf. 92 25 69	Adj. Jens Rechendorff, Jyllandsallè 16, 7700 Thisted	tlf. 92 39 60
Sekr. Ella Nielsen, Aspevej 7, 7700 Thisted	tlf. 92 01 80	Adj. Gunner Roed, Kapitalstræde 5, Sennels, 7700 Thisted	tlf. 98 53 30
Adj. Elsemarie Nielsen, Skolevænget 19, 7700 Thisted	tlf. 923869	Studievejleder	
Sekr. Henny Kjærsg.Nielsen, Islandsvej 30, 7700 Thisted	tlf. 92 24 02	Adj. Neel Skjellerup, Vinkelallè 53, 7700 Thisted	tlf. 92 56 65
Adj. Per Nielsen, Skolevænget 19, 7700 Thisted	tlf. 92 38 69	Pedel Søren Sørensen, Søndergårdsvej 8, Sjørring, 7700 Thisted	tlf. 97 12 98
Adj. Preben Nielsen, Kvædevej 6, Vildsund, 7700 Thisted	tlf. 93 15 83	Tl. Johan Tastum, Hillerslev Præstegård, 7700 Thisted	tlf. 98 14 03
Adj. Sven Nielsen, Brendhøjvej 6, Tolbøl Mark, 7700 Thisted	tlf. 93 74 51	Lkt. Niels Lauge Thomassen, Islandsvej 1, 7700 Thisted	tlf. 92 15 10
Adj. Jørgen Nordkvist, Markvænget 14 C, 7700 Thisted	tlf. 92 41 65	Tl. Jens Jørn Thomsen, Parkvej 4, V. Vildsund, 7700 Thisted	tlf. 93 16 34
Adj. Anne Næsdorf, Gundevej 3, 7700 Thisted	tlf. 92 46 35	Morten Thomsen, Todbølvej 30, Kallerup, 7700 Thisted	tlf. 93 10 28
Studielektor Orla Pedersen, Højager 10, 7700 Thisted	tlf. 92 15 31	Kantinebestyrer Grethe Thorsen, Grønningen 6, 7700 Thisted	tlf. 92 34 88
Adj. Jens Ole Petersen, Spangbergsvej 61, 7700 Thisted	tlf. 92 15 32	Pedel Reinhardt Thorsen, Grønningen 6, 7700 Thisted	tlf. 92 34 88

Lkt. Bent Windfeld,  
Klosterengen 38,  
7700 Thisted  
Lærerrådsformand

tlf. 98 52 74

Tl. Jytte Zamastil,  
Ballerumvej 234,  
7700 Thisted

tlf. 98 14 17

### PÆDAGOGIKUM

En del klasser har i år som ofte før haft lærerkandidater. Da vi måske ikke altid har informeret tilstrækkeligt om, hvad pædagogikum går ud på bringes disse få oplysninger: Når kandidaterne er færdige med deres studier på universiteterne, skal de gennemgå dels et teoretisk kursus

i pædagogik, dels rundt på skolerne prøve selve undervisningspraksis ved i et semester gradvis at overtage undervisningen i nogle klasser under vejledning af klassens faglærere samtidig med at også de lokale studielektorer lejlighedsvis deltager i vejledningen. Dette kursus har præg af en eksamen, for så vidt kandidaten skal til 2 prøver, en midtvejs i kursusforløbet og en som afslutning. For at få ansættelse i gymnasiet er det nødvendigt at bestå dette pædagogikum.

I det forløbne skoleår har følgende 8 været lærerkandidater ved Thisted Gymnasium og HF-kursus:

Birger Sørensen, Steen Hyldgaard,  
Chr. Michael Madsen, Jørn Munksgaard,  
Niels Leth-Sørensen, Jørgen Arberg Andersen,  
Hanne Berg og Poul Brandt.

Situation ved en terminsprøve





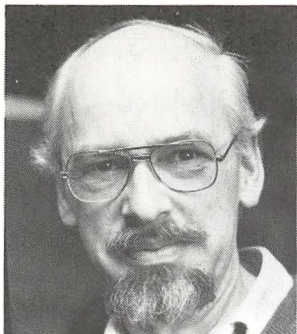

C. L. Andersen  
Fysik

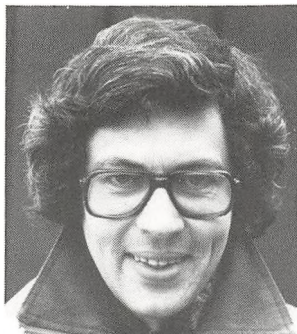

Knud H. Andersen  
Historie-dansk

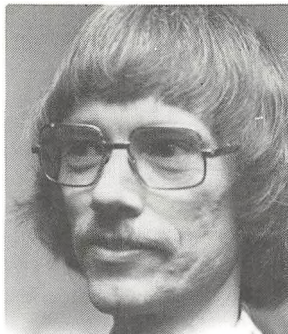

Manfred Andreasen  
Matematik-datalogi

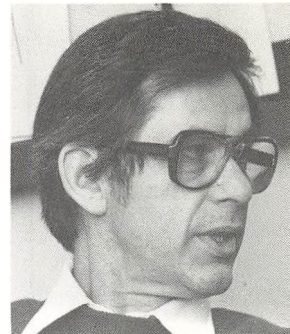

Kristen Bak  
Matematik-kemi



Karen Beck  
Matematik



Egon Bennetsen  
Biologi-geografi



Lene Birk  
Dansk-idræt

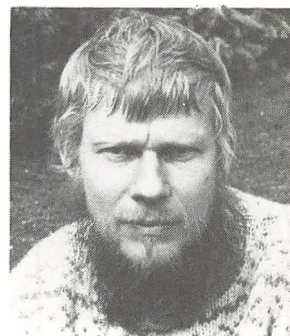

H. Bolt-Jørgensen  
Latin-græsk-oldtid

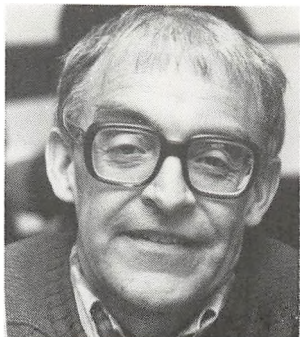

Alan Bower  
Engelsk-musik

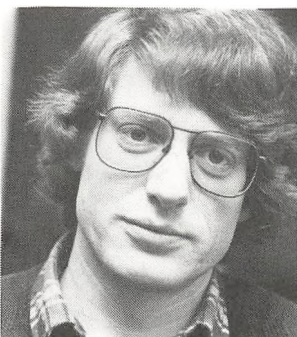

Steen H. Christensen  
dansk



Dorthe Christiansen  
Fransk-latin

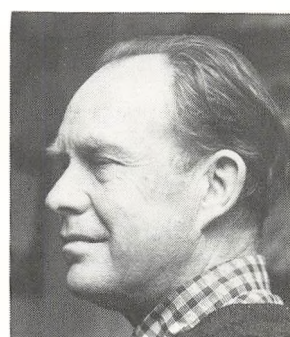

H. P. Christiansen  
Matematik





Hans Egelund  
Samfundsf.-engelsk



Bodil Elvang  
Græsk-latin-oldtid

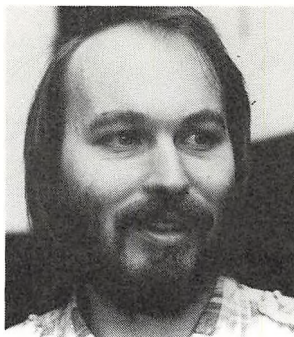

Bo Fink  
Geografi



Birgit Frohn  
Sekretær



Eva Grauenkjær  
Historie-fransk

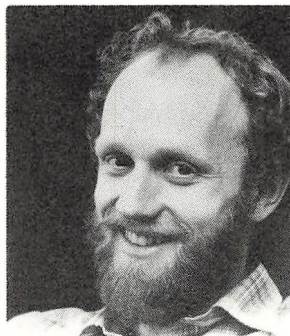

Carsten Humlum  
Biologi-idræt

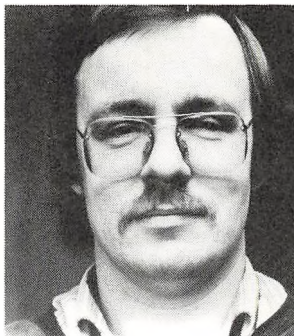

David Nors Hansen  
Dansk-historie

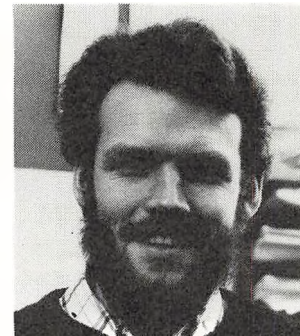

Ove Hegnhøj  
Samfundsf.-historie

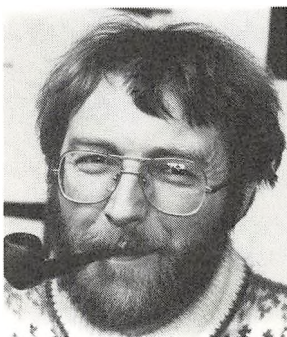

Hans Henrik Hust  
Matematik



Esther Hvid  
Engelsk

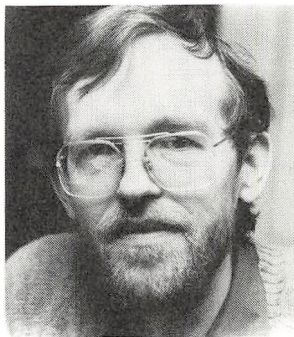

Johannes Iversen  
Religion-tysk

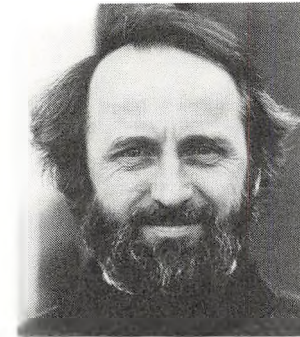

Jens Chr. Jacobsen  
Formning





Harald Jensen  
Idræt



Egon Jensen  
Geografi



Dagmar K. Jensen  
Idræt



A. Gadegaard Jensen  
Matematik-fysik



Rita Maj Johansen  
Dansk-russisk



Vibeke Jessen  
Biologi



Jacob Jessen  
Biologi

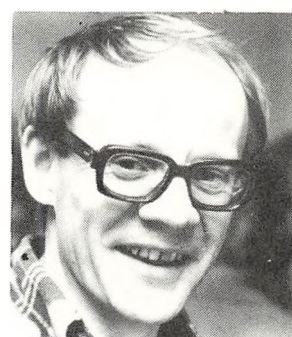

Hermann Jensen  
Historie-samfundsf.



Mogens Kjær  
Dansk-engelsk

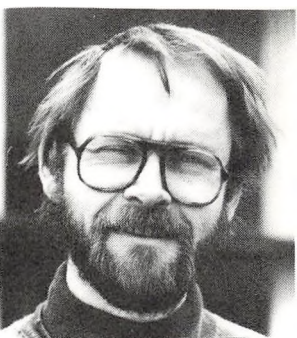

Ernst Kempf  
Fysik-matematik

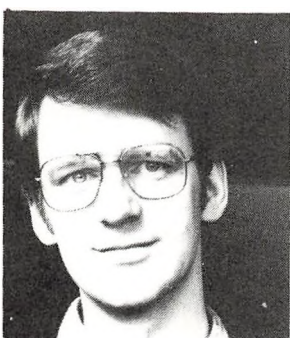

H. W. Jørgensen  
Fysik-matematik



Inger Jorsal  
Klassisk filologi



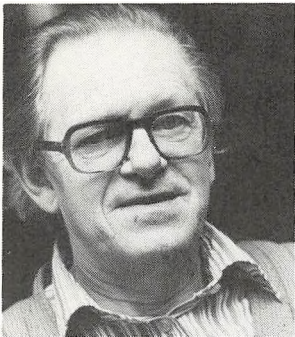

Svend Aage Larsen  
Engelsk-tysk



Sverre Køster  
Fransk

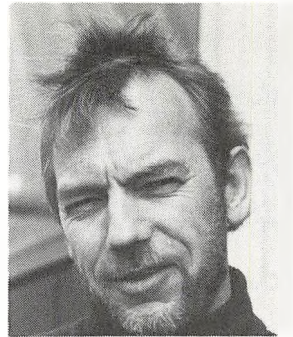

K. Korsg.-Pedersen  
Engelsk-idrat



Lone Kofod  
Tysk-fransk



Tage Lindskog  
Mat.-kemi-fysik

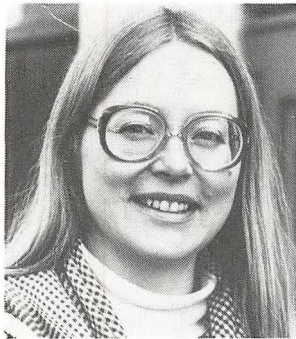

Karen Lemming  
Engelsk-dansk



Jette Lassen  
Tysk-dansk

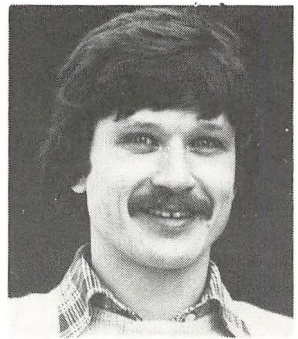

Uffe Larsen  
Tysk-religion



Ella Nielsen  
Sekretær



Anders Møller  
Dansk-musik



Jørgen Munk  
Musik-dansk

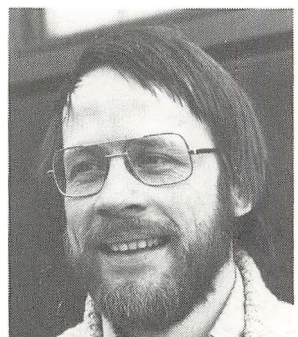

Viggo Lund  
Kemi-fysik



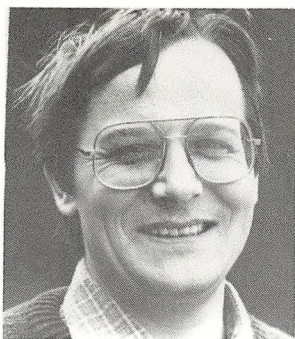

Preben Nielsen  
Tysk-engelsk

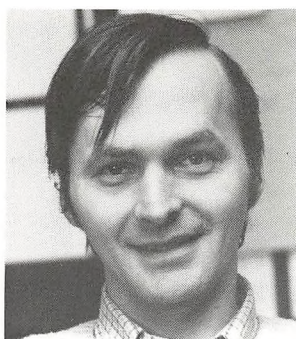

Per Nielsen  
Musik



Henny Kj. Nielsen  
Sekretær

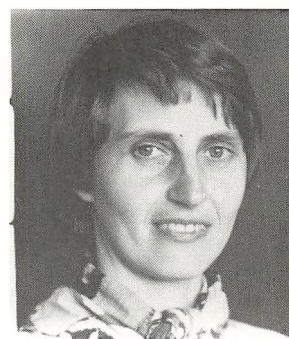

Elsemarie Nielsen  
Musik-dansk

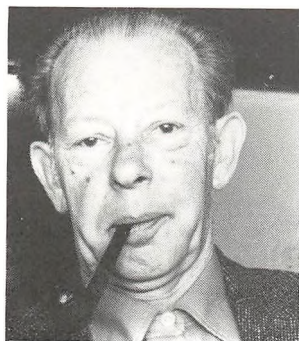

Orla Pedersen  
Tysk-latin-oldtid



Anne Næsdorf  
Historie-formn.-old.

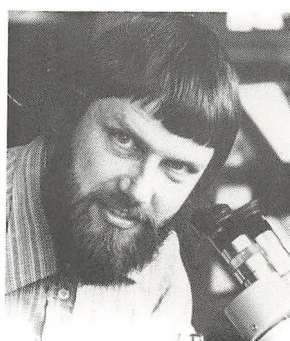

Jørgen Nordkvist  
Biologi

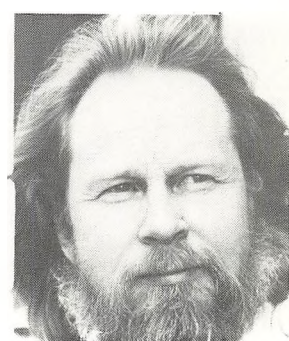

Sven Nielsen  
Fransk-spansk-latin

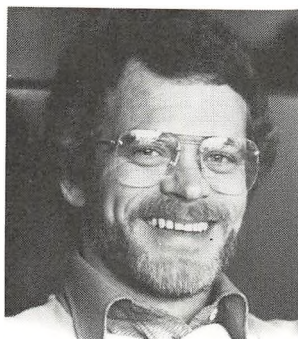

Gunner Roed  
Dansk-engelsk

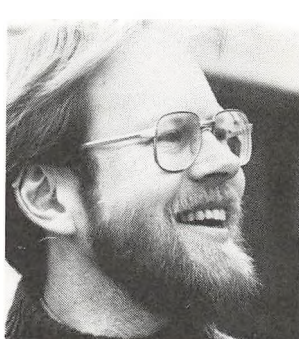

Jens Rechendorff  
Fysik-matematik



Anne K. Rasmussen  
Fransk-italiensk

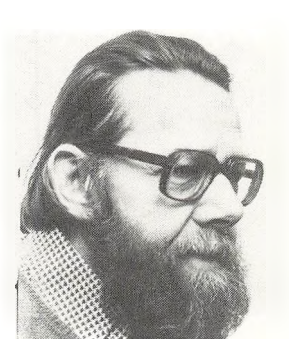

Jens Ole Petersen  
Historie



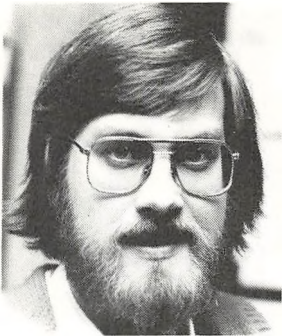

Jens J. Thomsen  
Geografi

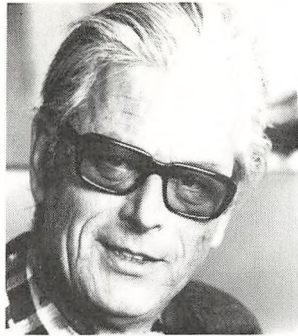

N. Lauge Thomassen  
Dansk-engelsk



Søren Sørensen  
Pedel



Neel Skjellerup  
Idrat-kemi



Bent Windfeld  
Dansk-tysk



Grethe Thorsen  
Kantinebestyrer

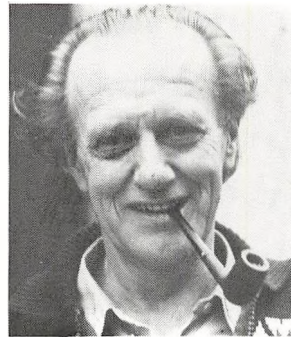

Reinhardt Thorsen  
Pedel

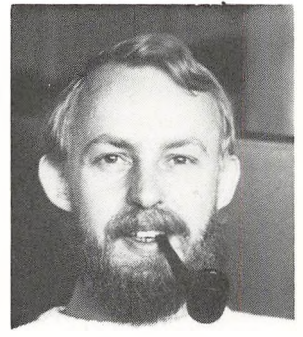

Morten Thomsen  
Samfundsf.-historie

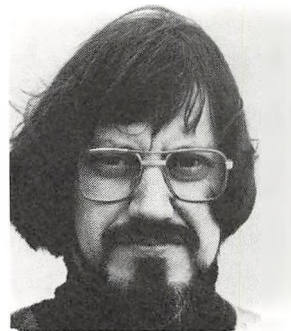

Johan Tastum  
Psykologi

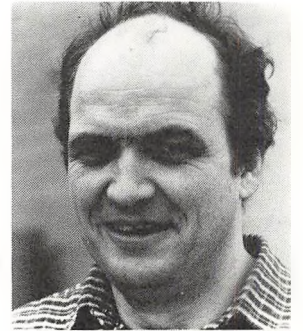

Ole Mejer  
Psykologi



# Leksikon

## ADMINISTRATIV INSPEKTION

Herunder hører bl.a. daglige skemaændringer, lokaleændringer, tilrettelæggelse af terminsprøver, årssprøver og eksaminer (incl. sygeeksamen og reeksamination), karakterlister og eksamensbeviser, køreplan m.m.

## ADRESSEFORANDRING

Skal straks meddeles på kontoret.

## ANDET ÅRS OPGAVEN - HF

Hver kursusstuderende skal i 2. kursusår i perioden 1. dec. til 1. marts udarbejde en større skriftlig opgave, hvortil der gives fri i 1 uge. Opgaverne skal udarbejdes i et af de fag, hvori der undervises i 2. kursusår eller i geografi. Om selve opgavens udarbejdelse henvises til studievejlederen.

## BIBLIOTEKET

Skolen råder over flere tusinde bøger, som står til rådighed for alle på skolen. Der findes ikke noget samlet bibliotek, idet bogsamlingen er fordelt i de enkelte faggruppers hjælperum. Bl.a. for at hjælpe brugerne af biblioteket findes der dog i nr. 59 et centralt kartotek, som skulle omfatte hovedparten af bogsamlingen. Bibliotekaren registrerer her alle nyindkøb og fordeler dem herefter til faggrupperne. Hovedparten af bøgerne kan lånes med hjem, dog helst ikke mere end 1 måned af gangen.

Iøvrigt gøres alle nye elever umiddelbart efter sommerferien bekendt med de regler, der eksisterer for benyttelse af biblioteksfaciliteterne.

## BOGAFLEVERING

Lærebøger o.l., der er udleveret i løbet af skoleåret, skal afleveres igen.

Ved afslutningen af 3.g og 2.HF skal alle bøger m.v. afleveres i rimelig stand. For 1. og 2.g'ernes vedkommende skal som hovedregel afleveres bøger i de fag, som afsluttes. Hver enkelt elev vil ved skoleårets slutning få udleveret en liste over, hvilke bøger der skal afleveres.

Bortkomne bøger og stærkt beskadigede bøger skal erstattes. Pris for en bortkommen bog = ny bogs pris.

## BOGDEPOT

Eleverne låner alle bøger gratis af skolen. Der udleveres først på skoleåret papir, hefter, mapper o.l. til et helt års forbrug. Slår dette ikke til, må man selv købe resten.

Reklamationer over bøger rettes til boginspektør, som kan træffes hver dag i tifikvarteret.

## BYBUSKORT

Udleveres gratis til elever, som transporteres til stationen eller rutebilstationen med offentligt transportmiddel, hvis den samlede skolevej er på mindst 9 km.

## DANSKOPGAVEN (HF)

En større skriftlig opgave, som udarbejdes i 3. semester i perioden indtil efterårsferien. Opgaven skal fortrinsvis være projektorienteret, d.v.s. orienteret mod en problemstilling uden for undervis-

ningssituationen.

Danskopgaven svarer i omfang til halvdelen af det skriftlige arbejde, der udføres i skr. dansk i 3. semester.

### EKSKURSIONER

Anvendes som undervisningsmiddel af så godt som alle fag.

#### Retningslinier for ekskursioner:

Umiddelbart efter sommerferien og omkring jul afgøres det, hvilke ekskursioner der kan finde sted i det kommende halvår.

Ekskursionsudvalget (består af de lærere, som har anmeldt ekskursioner) drøfter mulighederne for ekskursionernes gennemførelse med udgangspunkt i de begrænsede midler, der er til rådighed.

Den drøftede og evt. reviderede plan forelægges nu lærerrådet til godkendelse, og herefter skolerådet til endelig vedtagelse.

Skolen betaler transport på ekskursioner samt overnatning og som regel også billetudgifter til museer, koncerter m.v. Kostudgifterne derimod betales af de enkelte ekskursionsdeltagere.

Ekskursioner er næsten udelukkende forbeholdt gymnasieelever, idet det kortere undervisningsforløb på HF ikke levner tid til sådanne arrangementer.

### ERHVERVSORIENTERING

Gives til alle elever i såvel gymnasium som på HF. Erhvervsorienteringen varetages af studievejlederen.

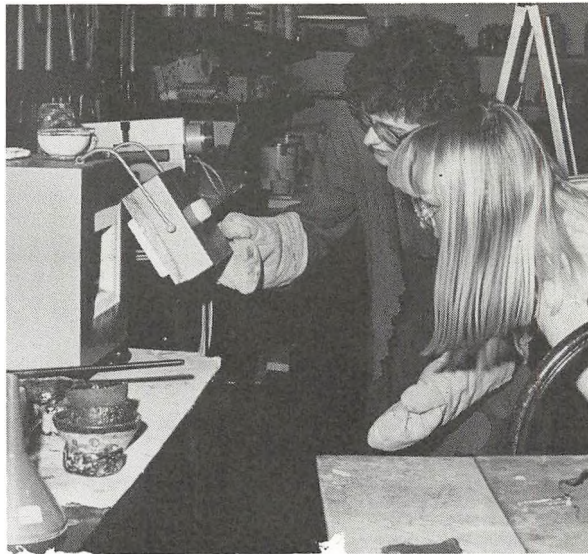

Foran raku-ovnen

### FERIER OG FRIDAGE (alle dage incl.)

1981:

Sommerferie: Mand. 22. jun. - fred.  
7. aug.

Efterårsferie: Mand. 19. okt. - fred.  
23. okt.

Juleferie: Onsd. 23. dec. - mand.  
4. jan.

1982:

Påskeferie: Mand. 5. apr. - tirsd.  
13. apr.

Dronning Margrethes fødselsdag:  
Fred. 16. apr.

Sommerferie: Mand. 21. jun.

### FESTUDVALGET

Har til opgave at tilrettelægge og arrangere den årlige skolefest. Ved den lejlighed samles lærere og elever om den traditionelle skolekomedie med efterfølgende dans på skolen.



## FORSØMMELSER

Skolen er forpligtet til at føre meget nøje kontrol med forsømmelser (heri medregnet forsømmelighed m.h.t. aflevering af skr. opgaver).

Lærerne fører i hver enkelt time forsømmelsesliste. Disse sammentælles ved hver måneds afslutning, og forsømmelsetallene føres fag for fag ind i en protokol. En gang hver måned gennemgår rektor og studievejlederne denne forsømmelsesprotokol, og der træffes herefter beslutning om evt. irettesættelser el. sanktioner over for eleverne.

For store forsømmelser vil udløse følgende procedure:

1. fase: Eleven forsøges af studievejlederen motiveret til at følge undervisningen mere regelmæssigt. I øvrigt afkræves eleven en forklaring på det for store fravær.
2. fase: Mundtlig advarsel. Gives af rektor.
3. fase: Skriftlig advarsel. Gives af rektor og sendes som anbefalet post til eleven.
4. fase: Indberetning til Direktoratet evt. med krav om bortvisning fra skolen/kursus.

I forbindelse med forsømmelser skal det understreges, at der ikke findes regler for, hvor meget man må forsømme. Rygter om, at en bestemt %-del forsømmelser tillades, må helt og holdent stå for folks egen regning. Skolen anlægger i hvert enkelt tilfælde et kvalificeret skøn over hvor store forsømmelser, der kan passere uden påtale.

Da store og uberettigede fravær som nævnt vil medføre foranstaltninger fra skolens side, vil det være i elevernes egen interesse at redegøre for årsagen til forsømmelser, også selv om det kun drejer sig om en enkelt dag eller time.

Det sker ved at udfylde en af de forsømmelssedler, der ligger ved siden af indgangen til pædagogisk værksted ( i administrationsfløjen). Den udfyldte seddel lægges i den ophængte boks.

Ønsker man "at spørge fri" for en enkelt eller flere dage, skal man indhente rektors tilladelse. ..

## FRIVILLIG IDRÆT

Et tilbud til alle elever om mulighed for at dyrke håndbold og volleyball 2 timer om ugen efter skoletid.

Der er instruktører til rådighed. I skoleåret 1980/81 deltager både håndboldholdet og volleyballholdet i turneringer.



Søren, 1.p

## FRIVILLIG MUSIK

Omfatter først og fremmest et tilbud om deltagelse i gymnasiets kor. Koret øver 1 gang om ugen fra kl. ca. 13<sup>30</sup> - 15<sup>30</sup>. Koret medvirker ved koncerter af forskellig art både på gymnasiet og uden for husets rammer.

Hvis der melder sig et tilstrækkeligt antal interesserede, er der også mulighed for at danne folkemusikgrupper, beatgrupper o.l.

Både koret og musikgrupperne har lærere til rådighed som instruktører.

## FÆLLESTIMER

Der afholdes i løbet af et skoleår mindst 8 sådanne timer.

I fællestimerne suspenderes den normale undervisning, og hele skolen samles om f.eks. et foredrag, et musikarrangement, et politisk møde i forbindelse med et folketingsvalg o.l.

Fællestimetilbudene arrangeres af et fællestimeudvalg bestående af 2 lærere og 2 elever. Arrangementerne skal godkendes af fællesudvalget (FU).

## FÆLLESARRANGEMENTER

Kan principielt være af samme slags som fællestimer. Dog deltager kun en mindre gruppe af lærere og elever. Eksempler på typiske fællesarrangementer: Sportsstævner, skolekomedie, filmarrangementer, foredrag i relation til et bestemt fag, erhvervsorienteringsdag o.l.

## FÆLLESUDVALGET (FU)

Består af 5 elever, 4 lærere og rektor. 2 af eleverne og 1 af lærerne repræsenterer HF. FU holder møde 1 gang om ugen. Det

behandler spørgsmål af fælles interesse for elever, lærere og det øvrige personale. FU træffer inden for de bevillingsmæssige rammer afgørelse om fællestimer og fællesarrangementer, samt studiekredse. FU træffer endvidere beslutning om evt. afholdelse af studieuge og vinterferie.

## GLEMTE SAGER

Effekter som findes på skolen af rengøringspersonale, pedel, elever og lærere samles ikke et centralt sted.

Hvad angår værdigenstande (punge, ure, smykker, lommeregnerne o.l.) så afleveres sådanne ting på sekretærkontoret, hvor de så kan afhentes af ejermanden. - Mærkværdigvis bliver en del af disse ting aldrig afhentet. Alle øvrige effekter (bøger, overtøj, vanter, gymnastiktøj m.v.) placeres i de gule ståltrådsbure i fællesarealet.



På busstationen



## GRENVALG

Foretages af alle 1.g'ere i febr./marts. Der gives en grundig orientering om grenvalgsmuligheder og betydningen heraf til både eleverne og forældrene. Orienteringen varetages af studievejlederne og de enkelte faglærere.

Her på skolen er der på den sproglige linie 4 grenmuligheder: Nysproglig (sN), klassisksproglig (sK), musiksproglig (sM) og samfundssproglig (sS).

På den matematiske linie 4 muligheder: Matematisk-fysisk (mF), naturfaglig (mN), samfundsfaglig (mS) og musik-matematisk (mM).

Den endelige beslutning om valg af gren skal foreligge ca. 1. april. Grenvalget er bindende.

## HISTORIEOPGAVEN (HF)

En individuel opgave over et emne inden for en af de gennemarbejdede perioder. Emnet vælges i samråd med læreren, der giver vejledning under opgaveskrivningen og vurderer den færdige opgave. Opgaven skrives i 2. semester.

## KANTINEN

er forpagtet ud. Det betyder, at driften af kantinen skal kunne skaffe forpagteren en rimelig indtægt i forhold til det arbejde, der lægges i driften.

For at holde priserne på et så lavt niveau som muligt, må brugerne af kantinen selv rydde op efter sig. For at klare betjeningen af de mange mennesker har eleverne klasse efter klasse stillet et mindre antal personer til rådighed til hjælp ved ekspedition m.v.

Kantinen fører et alsidigt varesortiment bl.a. kaffe, te, rundstykker, smørrebrød, mælk, is, sodavand, frugt og et begrænset udbud af slik.

Der sælges ikke tobaksvarer, øl o.l.

Kantinen er åben i alle frikvarterer til og med kl. 12.

Uden for den normale åbningstid kan der købes varm chokoladedrik, sodavand, slik og frugt fra automater ved kantinen.

NB. Da den nuværende kantinebestyrer netop har opsagt sin stilling, er det i øjeblikket lidt uklart, hvordan kantinen vil komme til at køre i skoleåret 1981/82.



Kantinen

STRUKTURMODEL OVER GYMNASIET.

Antal elever pr. 25. august 1980 ----- I.g -- 1 75  
 2.g -- 2 15  
 3.g -- 1 79

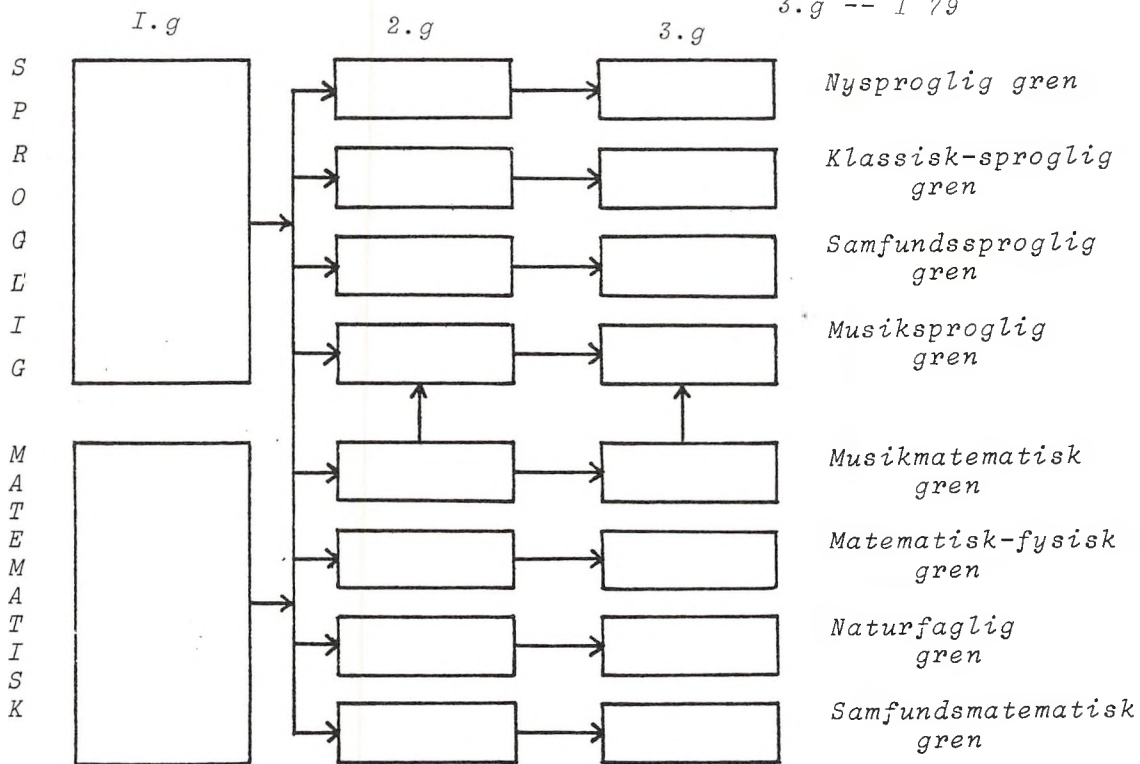



STRUKTURMODEL OVER HØJERE FORBEREDELSESEKSAMEN.

Antal kursister pr. 25. august 1980 --- I.HF -- 56  
2.HF -- 63

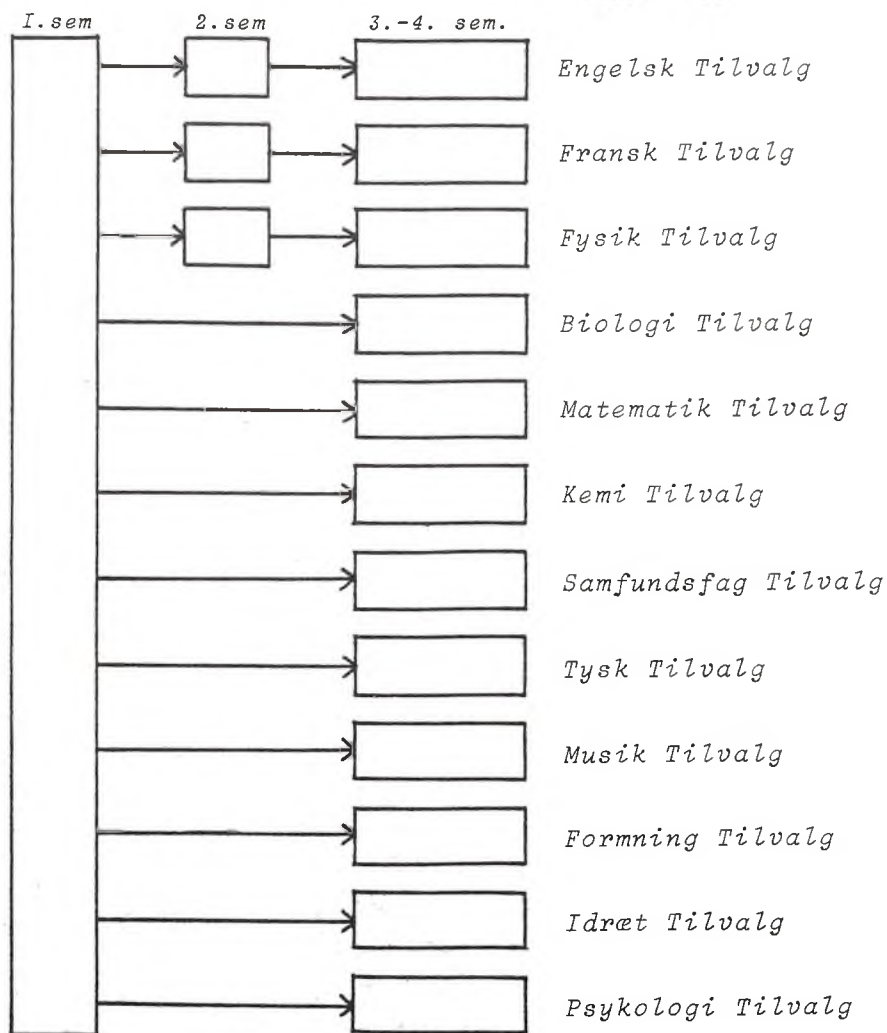

## KARAKTERGIVNING: GYM.

Der gives terminskarakterer i december og årskarakterer i maj.

Karaktererne er et udtryk for elevens standpunkt på det pågældende tidspunkt.

Der gives ikke karakterer i fagene idræt, formning og musik, bortset fra den musik/faglige gren.

## KØREPLAN

Udarbejdes af skolens ledelse og forelægges lærerrådet på et af de første møder i hvert skoleår. Køreplanen er en fortegnelse over hvad og hvornår der foregår ting på skolen af interesse for alle eller bestemte årgange. (Køreplanen indeholder også ferieplanen).

## LÆRERRÅDET

Består af de ved skolen ansatte lærere. Lærerrådsmøde afholdes ca. 1 gang hver måned.

Dagsorden fastsættes af lærerrådsformanden, men rådets medlemmer og eleverne kan få spørgsmål optaget. Eleverne har ret til at sende repræsentanter til lærerrådsmøderne, hvis lærerrådet indvilliger heri, og hvis det ikke drejer sig om sager, som angår forholdsregler over for forseelser af grovere karakter, flidspræmier, time- og fagfordelingsplan, stillingsopslag og indstilling om stillingsbesættelser, samt vikartimers fordeling ved længere vakancer. Eleverne har i alle tilfælde ingen stemmeret, men kun taleret.

Lærerrådet har beslutningskompetence i sager, der vedrører ansøgning om forsøgsundervisning, anskaffelse af undervisningsmidler og større inventargenstande, fordeling af stipendier og flidspræmier, samt fastsættelse af principper for vikartimer o.l.

Lærerrådet fungerer desuden som rådgiver for rektor i sager, hvor han skal træffe den endelige beslutning. Det drejer sig om principper for elevoptagelse, spørgsmål om evt. forholdsregler over for elever ved disciplinære forseelser af grovere karakter, antal klasser og grenhold, time- og fagfordelingsplaner, stillingsopslag og indstilling om stillingsbesættelser, budgetforslag, byggesager, årsprøvernes ordning og omfang, vikartimers fordeling ved længere vakancer, ekskursioner samt anden anvendelse af skolens lokaler end til det primære formål.

## LÆRERFORSAMLINGEN

Består af samtlige lærere ved skolen. Den behandler spørgsmål, som vedrører elevernes standpunkt og tager stilling til, hvordan skolen skal råde eleverne m.h.t. oprykning i næste klasse (gælder dog ikke for HF). Endvidere drøftes elevernes arbejdsbyrde med det formål at sikre en nogenlunde jævn fordeling m.h.t. aflevering af skriftlige opgaver.

## MØDEPLIGT

Der er mødepligt for såvel gymnasiesom for HF-elever. Det skyldes, at skolen ved indstilling til eksamen tager ansvaret for, at eleven har deltaget forsvarligt i undervisningen og derfor har ret til at få den normale reduktion i pensum til eksamen.

Hvis forsømmelserne antager et forvoldsomt omfang, og såvel en mundtlig som en skriftlig advarsel er givet uden at det har afstedkommet en tydelig forbedring, kan der blive tale om, at skolen i marts indstiller til Direktoratet for Gymnasieskolerne og HF, at der tages forbehold vedr. indstillingen til eksamen. Herefter ligger den endelige afgørelse i Direktoratet.



Det må understreges, at mødepligten gælder alle fag. Endvidere er forsømmelighed med aflevering af skriftlige opgaver at sammenligne med fravær fra undervisningen. (Se endvidere forsømmelser).

#### OMGÆNGEREKSAMEN

En eksaminand, der har aflagt prøve i alle fag, som HF-eksamen omfatter for den pågældende, men ikke har bestået eksamen, kan påny indstille sig til prøve i et eller flere fag i august.  
Tilmeldingsfrist: 1. juli.

#### OPRYKNINGSPRØVER

I 1. og 2.g afholdes ved skoleårets afslutning såvel skriftlige som mundtlige årsprøver. Omfanget af disse prøver fastsættes af lærerrådet.

#### OPSLAGSTAVLERNE

Det er meget vigtigt, at man hver dag orienterer sig om, hvorvidt der er kommet nye meddelelser.

Det gælder især tavlerne med meddelelser fra rektor, inspektor, kontor og studievejlederne.

OBS: En del af kommunikationen på vores skole foregår udelukkende via opslagstavlerne (f.eks. aflysning af timer, timeombytninger o.l.).

#### ORDENSREGLER

Alle nye elever orienteres den første skoledag om hvilke ordensregler, der gælder på skolen.

#### REEKSAMINATION

En gymnasieelev eller en HF-elev, der i et fag, som afsluttes efter 1.g, 2.g eller 1.HF kan forlange reeksamination, hvis eksamenskarakteren bliver 00 eller 03 (for gymnasieelever dog forudsat, at årskaracteren er på mindst 5).

Reeksaminationsmuligheden for HF-eleverne er dog i realiteten en omgængereksamen. Reeksaminationen finder sted i midten af august.

Tilmeldingsfrist: 1. juli.

#### REKTOR

Skolens pædagogiske og administrative leder.

#### RINGETIDER

1. time	8 <sup>00</sup> - 8 <sup>45</sup>
2. "	8 <sup>50</sup> - 9 <sup>35</sup>
3. "	8 <sup>50</sup> - 9 <sup>35</sup>
3. "	9 <sup>45</sup> - 10 <sup>30</sup>
4. "	9 <sup>45</sup> - 10 <sup>30</sup>
4. "	10 <sup>55</sup> - 11 <sup>40</sup>
5. "	10 <sup>55</sup> - 11 <sup>40</sup>
5. "	11 <sup>50</sup> - 12 <sup>35</sup>
6. "	11 <sup>50</sup> - 12 <sup>35</sup>
6. "	12 <sup>45</sup> - 13 <sup>30</sup>
7. "	12 <sup>45</sup> - 13 <sup>30</sup>
7. "	13 <sup>40</sup> - 14 <sup>25</sup>
8. "	13 <sup>40</sup> - 14 <sup>25</sup>
8. "	14 <sup>40</sup> - 15 <sup>25</sup>

#### SKEMAÆNDRINGER

Midlertidige skemaændringer meddeles via opslagstavlen. I tvivlstilfælde kontaktes inspektor.

#### SKOLERÅD

Består af 9 medlemmer.

1 amtsrådsmedlem valgt af amtsrådet, 2 forældre valgt af forældrekrederen, rektor, lærerrådsformanden, 1 lærer valgt af lærerrådet, 1 elev valgt af HF-eleverne, 1

elev valgt af gymnasieeleverne samt 1 repræsentant for skolens teknisk-administrative personale.

Skolerådet skal i samarbejde med lærerrådet formidle samarbejdet mellem skole og hjem.

Skolerådet medvirker ved løsning af sociale opgaver, godkender skolens arbejdsplan, stiller forslag til amsrådet om forbedringer af bygninger og inventar, ned-

virker i byggesager, administrerer dele af budgettet, udfærdiger ordensregler m.v.

#### STØTTEUNDERVISNING

Et tilbud, der gives i HF til de kursister, som har forladt folkeskolen for flere år siden. Betingelsen for at kunne



På vej til time



modtage støtteundervisning er, at faglæreren giver en faglig udtalelse, der påpeger visse faglige problemer.

Støtteundervisning tilbydes i matematik, engelsk og tysk i 1.HF.

Undervisningen strækker sig over i alt 15 timer fra ca. 1. oktober til 1. december, og timerne er placeret udenfor normal skoletid.

### STUDIETEKNIK

Gives i løbet af de første måneder eleverne er på skolen.

Studieteknik skal give eleverne forudsætninger for at tilrettelægge arbejdet hjemme og i timerne på en hensigtsmæssig måde. Undervisningen gives af dansklæreren og studievejlederen. Den specielle orientering vedr. eksamenslæsning gives af studievejlederen.

### STUDIEVEJLEDNING

Tilbydes alle skolens elever. Hver klasse tildeles en studievejleder, som har til opgave at give individuel og kollektiv vejledning vedrørende spørgsmål af faglig, social, økonomisk og personlig art i forbindelse med uddannelsessituationen.

Som en del af denne vejledning indgår grenvalgs- og tilvalgsorientering, uddannelses- og erhvervsorientering samt studieteknik.

Det er vigtigt at bemærke, at studievejlederne ikke er en del af skolens administration. Du kan derfor trygt gå til studievejlederen med dine problemer. Han/hun har tavshedspligt over for alle med mindre andet aftales.

Studievejledernes kontortider meddeles via opslag.

### SYGEEKSAMEN

Hvis du på grund af sygdom er forhindret i at fuldføre din eksamen, kan du ansøge om tilladelse til at gå til sygeeksamen. Det sker på særlige blanketter med plads til lægeattest.

Hvis du derfor er syg til en afsluttende prøve, så kontakt straks skolen.

Sygeeksamen finder sted i august.

### SYGEMELDING

Hvis man på grund af sygdom vil forsømme undervisningen i adskillige dage, bør man kontakte skolen. Skolen kan forlange sygdommen dokumenteret ved lægeattest.

Hvis man på grund af sygdom ikke kan deltage i idrætsundervisningen, forlanger vi i alle tilfælde en lægeattest efter senest 1 måneds forløb. (Blanket afhentes på kontoret).

### TERMINSPRØVER

Afholdes i 3.g i nov./dec. og marts.

Der afholdes skriftlige prøver i dansk og de enkelte grenes hovedfag.

### UDMELDELSE

Hvis en elev ønsker at udmelde sig af skolen, bør han/hun kontakte sin studievejleder og evt. rektor. Hvis man er under 18 år, må man regne med, at skolen vil indhente forældrenes accept.

I forbindelse med udmeldelse skal alle bøger m.v. afleveres til boginspektør. Evt. manglende bøger skal erstattes.

### ÅRSPRØVER

Se oprykningsprøver.

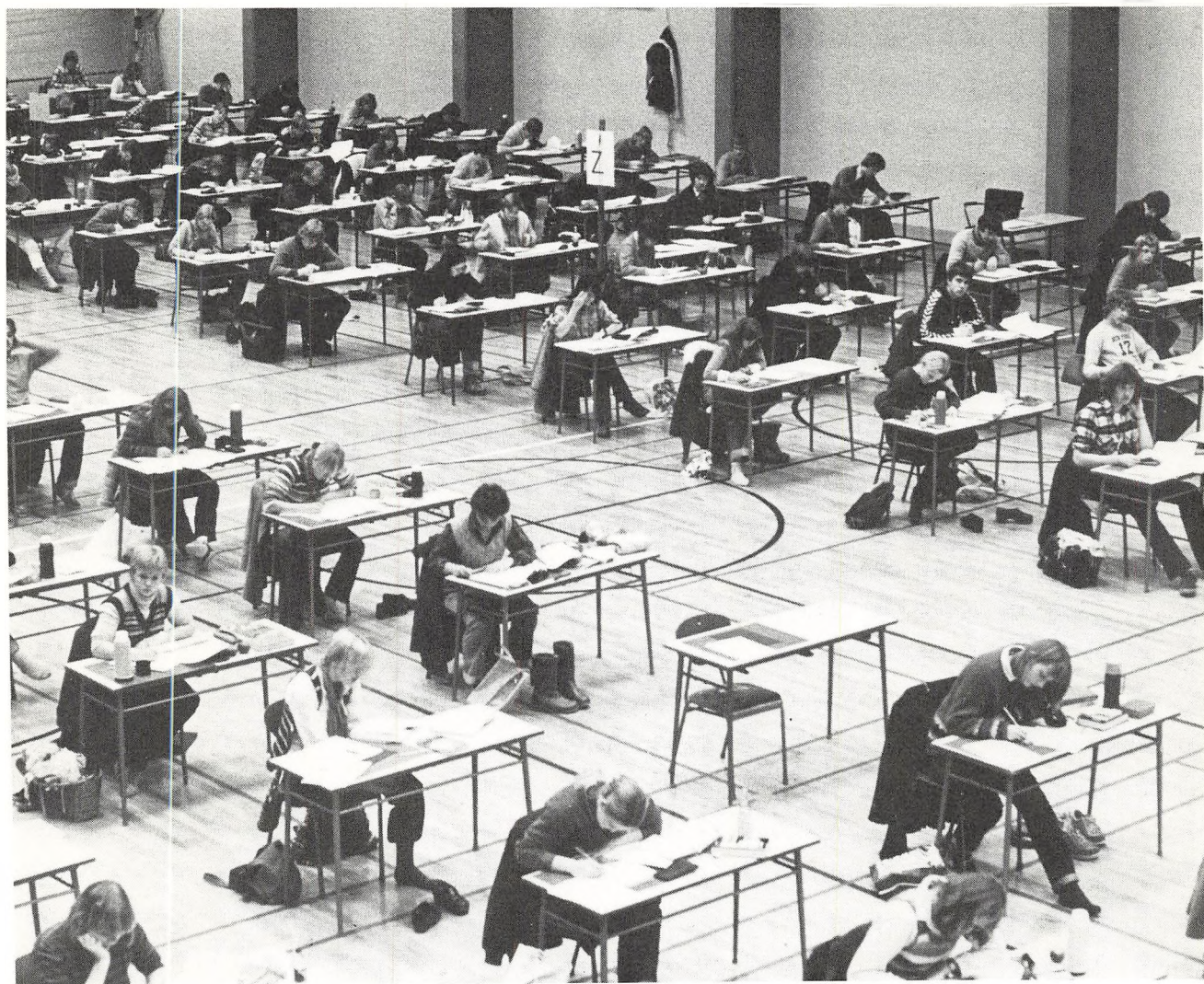

Eksamenssituation



# INDHOLDSFORTEGNELSE

Skolens administration .....	s. 3
Start på nyt skoleår .....	s. 3
Interview med Emmy Rasmussen .....	s. 4
Om elevernes befordringsproblemer m.v. ..	s. 7
Med l.a på hyttetur 1980 .....	s.11
Ønsk dig at blive HF'er .....	s.13
HF- forventning - HF- hverdag .....	s.14
3.K's tur til København 16.-20. september	s.15
Ekskursion til Berlin .....	s.17
Fållestimer .....	s.20
Studiekredse .....	s.22
Amard-Teatret .....	s.24
Årets skolekomedie .....	s.26
Skolekoret .....	s.28
Møde med DGS's formand Tonny Johansen, september 1980 .....	s.29
Teutonerne .....	s.31
Til den nye HF'er .....	s.32
Personalefortegnelse .....	s.33
Leksikon .....	s.43

Danmarks Pædagogiske Bibliotek



450005453181